

INTERNATIONAL DIVISION



STREAMLIGHT®

FIRE AND SAFETY RATED PRODUCTS
PRODUCTOS CON CLASIFICACIÓN DE
SEGURIDAD Y CONTRA INCENDIOS
PRODUITS CLASSÉS INCENDIE ET SÉCURITÉ
PRODUKTE MIT BRAND- UND
SICHERHEITSKLASSIFIZIERUNG

INTERNATIONAL SAFETY-RATED PRODUCTS

PRODUCTOS CON CLASIFICACIÓN DE SEGURIDAD INTERNACIONAL

PRODUITS INTERNATIONAUX - HOMOLOGATION DE SÉCURITÉ

INTERNATIONAL SAFETY-RATED PRODUKTE



We offer an extensive selection of ATEX certified torches for reliable and clear visibility in hazardous locations. They produce a wide range of beam shapes and lumens for a wide variety of tasks. From hand-held to hands-free, our ATEX certified torches are extremely bright, exceedingly safe and exceptionally tough.

Ofrecemos una amplia selección de linternas certificadas por ATEX que permiten obtener una visibilidad fiable y clara en lugares peligrosos. Producen una amplia variedad de formas de haces y lúmenes para tareas muy diferentes. Desde linternas manuales a linternas manos libres, nuestras linternas certificadas por ATEX son extremadamente brillantes, sumamente seguras y con una resistencia excepcional.

Nous proposons une large sélection de lampes torches certifiées ATEX pour une visibilité cristalline sans faille dans des conditions dangereuses. Elles produisent un large éventail de formes de faisceau et de lumières pour des tâches extrêmement diverses. Des lampes portables aux mains libres, nos lampes torches certifiées ATEX sont extrêmement brillantes, excessivement sûres et exceptionnellement robustes.

Wir führen eine umfassende Auswahl ATEX-zertifizierter Stablampen für die zuverlässige und klare Ausleuchtung gefährlicher Orte. Sie erzeugen ein breites Spektrum an Lichtkegelformen und Lichtströmen für eine breite Vielzahl von Aufgaben. Von Handlampen bis hin zu Freihand-Beleuchtungslösungen: Unsere ATEX-zertifizierten Stablampen sind äußerst hell, überaus sicher und außerordentlich robust.

// SURVIVOR® SERIES



Survivor Pivot® ATEX
pg. 4



Survivor® X ATEX
pg. 5



Survivor® ATEX
pg. 6



Vulcan® LED ATEX
pg. 8



Vulcan® 180
HAZ-LO® ATEX pg. 9

// DUALIE® AND PROPOLYMER® SERIES



Dualie® 3AA Color-Rite®
ATEX pg. 11



Dualie® 3AA Laser
ATEX pg. 12



Dualie® 3AA ATEX
pg. 13



Poly Mount Kit
pg. 14



2AA ProPolymer®
HAZ-LO® pg. 15



2AAA ProPolymer®
HAZ-LO® pg. 15

// ATEX HEADLAMP SERIES



Enduro® Pro HAZ-LO®
ATEX pg. 16



3AA HAZ-LO® ATEX
Headlamp pg. 17

// STYLUS® SERIES



Stylus® ATEX
pg. 18



Stylus Reach® ATEX
pg. 19

ADDITIONAL INDUSTRIAL AND FIRE PRODUCTS

PRODUCTOS ADICIONALES PARA COMBATIR INCENDIOS

AUTRES PRODUITS DE LUTTE ANTI-INCENDIE

WEITERE FEUERWEHRPRODUKTE

// PORTABLE SCENE LIGHT AND LANTERN SERIES

// NEW ¡NUEVA! NOUVEAU! NEU!



Portable Scene Light III
pg. 22



Portable Scene Light II
pg. 21



Portable Scene Light /
Portable Scene Light EXT
pg. 24



E-Flood® LiteBox® /
E-Flood® FireBox®
pg. 26

// NEW ¡NUEVA! NOUVEAU! NEU!



E-Spot® LiteBox® /
E-Spot® FireBox®
pg. 27



LiteBox® 1Milion®
pg. 28



Vulcan Clutch®
pg. 29

// WAYPOINT® SERIES



Waypoint®
pg. 32



Waypoint® 400
pg. 32



Vantage® II
pg. 33



SL-SideSaddle®
pg. 39



Syclone®
pg. 34



FlipMate®
pg. 34

// NEW ¡NUEVA! NOUVEAU! NEU!

// HELMET LIGHTING

// WORK LIGHT SERIES

// HEADLAMP SERIES

// STYLUS PRO® HAZ-LO®



USB HAZ-LO®
Headlamp pg. 36



Enduro® Pro
pg. 37



Enduro® Pro USB
pg. 38



Stylus Pro® HAZ-LO®
pg. 38



SURVIVOR PIVOT® ATEX



- Features dual beams and a 90° articulating head
- Spot beam for maximum distance illumination
- Flood beam is angled downward for area illumination
- Strong spring-loaded clip securely grabs onto belts and gear; D-ring provides forward-hanging orientation
- Rubber dome push-button switch provides easy operation even when wearing heavy gloves; features battery status indicator
- IP67-rated; dust-tight and waterproof to 1 meter for 30 minutes

- Cuenta con un doble haz de luz y un cabezal articulado de 90 grados
- El haz puntual para una iluminación de máxima distancia
- El haz de luz está inclinado hacia abajo para iluminar el área
- El sólido clip con resorte se sujeta de forma segura a los cinturones y el equipo; el mosquetón proporciona una orientación colgante hacia adelante
- El interruptor pulsador con cúpula de goma proporciona una operación fácil incluso cuando se usan guantes gruesos; cuenta con indicador de estado de la batería
- Clasificación IP67; resistente al polvo y al agua hasta 1 metro durante 30 minutos

- Comprend des poutres doubles et une tête articulée à 90 degrés
- Le faisceau ponctuel pour un éclairage à distance maximale
- Le faisceau d'inondation est incliné vers le bas pour l'éclairage de la zone
- La pince-clip montée sur ressort s'accroche solidement aux ceintures et aux équipements ; l'anneau en D permet une suspension orientée vers l'avant
- L'interrupteur à bouton-poussoir à dôme en caoutchouc permet une utilisation facile même avec des gants épais ; il est doté d'un indicateur d'état de la batterie
- Conforme à la norme IP67 ; étanche à la poussière et à l'eau jusqu'à 1 mètre pendant 30 minutes

- Verfügt über zwei Balken und einen um 90 Grad drehbaren Kopf
- Punktstrahl für maximale Entfernungsbeleuchtung
- Der Flutlichtstrahl ist zur Flächenbeleuchtung nach unten gerichtet
- Punktstrahl für maximale Entfernungsbeleuchtung Robuster Federclip sorgt für sicheren Halt an Riemen und Ausrüstung, D-Ring für Ausrichten des Lichtstrahls nach vorn
- Gummikuppel-Druckschalter für einfache Bedienung selbst mit dicken Handschuhen; Ladestatusanzeige
- IP67-Bewertung; staubdicht und wasserbeständig bis 1 m für 30 Minuten



	SPOT		FLOOD		COMBO	
	HIGH	LOW	HIGH	LOW	HIGH	LOW
LUMENS	300	70	300	70	325	80
CANDELA	34,000	8,500	300	75	19,000	5,000
DISTANCE	369m	184m	35m	17m	276m	141m
RUN TIME Lithium	4.25 hrs	16 hrs	4.25 hrs	16 hrs	3.75 hrs	13 hrs
RUN TIME Alkaline	5.5 hrs	15 hrs	5.5 hrs	15 hrs	4.5 hrs	12 hrs



II 1G Ex ia op is IIC T3/T4 Ga
SGSNA 24 ATEX 012901



Ex ia op is IIC T3/T4 Ga
IECEx SNA 24.0001



Ex ia op is IIC T3/T4 Ga
DNV 24.0239

Description	Item #
Survivor Pivot ATEX - 230V AC/12V DC (alkaline battery carrier not included) - Orange	91823
Survivor Pivot ATEX - 240V AC/12V DC (alkaline battery carrier not included) - Orange	91824
Survivor Pivot ATEX - 100V DC (alkaline battery carrier not included) - Orange	91822
Survivor Pivot ATEX - Alkaline - Includes battery carrier - Orange	91820
Survivor Pivot ATEX - Light Only - Orange	91821
Survivor Pivot Magnet ATEX - 230V AC/12V DC (alkaline battery carrier not included) - Orange	91836
Survivor Pivot Magnet InMetro - 230V AC/12V DC (alkaline battery carrier not included) - Orange	91842
Survivor Pivot Magnet ATEX - 240V AC/12V DC (alkaline battery carrier not included) - Orange	91837
Survivor Pivot Magnet ATEX - 100V AC/12V DC (alkaline battery carrier not included) - Orange	91835
Survivor Pivot Magnet ATEX - Alkaline - Includes battery carrier - Orange	91827
Survivor Pivot Magnet InMetro - Alkaline - Includes battery carrier - Orange	91843
Survivor Pivot Magnet ATEX - Light Only - Orange	91834
Survivor Pivot Magnet InMetro - Light Only - Orange	91841

Note: The Survivor Pivot ATEX is not compatible with legacy Survivor chargers
Nota: La Survivor Pivot ATEX no es compatible con los cargadores Survivor antiguos
Remarque: Le Survivor Pivot ATEX n'est pas compatible avec les anciens chargeurs Survivor
Hinweis: Der Survivor Pivot ATEX ist nicht mit vorherigen Survivor Ladegeräten kompatibel

Size and Weight	Battery
20.14 cm; Lithium-ion: 459g // Alkaline: 473g	Rechargeable lithium-ion battery or (3) AA alkaline

SURVIVOR[®] X ATEX



- Alkaline model - economical Zone 0 option
- Fully rechargeable system - Zone 0
- Rubber dome push-button switch is easy to use with gloved hands - features battery life indicator
- Improved charger holder with locking mechanism that securely holds the light and ensures consistent contact with the charger
- Quick release system for easy one-handed removal from the charger
- Low-profile bezel minimizes snag hazards
- IP67-rated; dust-tight and waterproof to 1m for 30 minutes
- Dual battery capability - runs on rechargeable lithium-ion battery pack or alkaline batteries
- 25% battery cost savings on alkaline model - uses just 3 batteries

- Modelo con pilas alcalinas, económico, opción de zona 0
- Sistema totalmente recargable, zona 0
- El interruptor con botón pulsador con cúpula de caucho es fácil de operar con los guantes puestos, dispone de un indicador de vida útil de la pila
- Soporte del cargador mejorado con mecanismo de bloqueo que sujeta de forma segura la linterna y garantiza el contacto sistemático con el cargador
- Sistema de liberación rápida que permite la fácil extracción del cargador con una sola mano
- El bisel de perfil bajo reduce al mínimo los peligros de enganche
- Diseño de clasificación IP67; protegida contra la penetración de polvo e impermeable hasta una profundidad de 1 metro durante 30 minutos
- Capacidad de la pila doble: funciona con paquete de pilas de ion-litio recargable o con pilas alcalinas
- Ahorro de el coste de las pilas del 25 % en el modelo de pilas alcalinas, solo utiliza 3

- Modèle alcalin - option économique zone 0
- Système entièrement rechargeable - zone 0
- L'interrupteur à bouton-poussoir sous dôme en caoutchouc est facile à utiliser avec des gants ; avec indicateur de charge de piles
- Support de chargeur amélioré avec mécanisme de verrouillage qui maintient solidement la lumière et assure un contact constant avec le chargeur
- Système de dégagement rapide pour un retrait facile d'une seule main du chargeur
- Une lunette encastrée pour un profil à aspérité réduite
- Conception de qualité IP67 ; étanchéité à la poussière ; étanchéité à l'eau à une profondeur de 1 m durant 30 minutes
- Compatibilité de piles double : fonctionne avec une batterie lithium-ion rechargeable ou des piles alcalines
- 25 % d'économie sur le coût des piles pour le modèle avec piles alcalines : utilise seulement 3 piles

- Alkaline-Modell - wirtschaftliche Alternative für Zone 0
- Voll wiederaufladbares System - Zone 0
- Handschuhtauglicher Druckschalter im Kautschuk-Dom – mit Anzeige der verbleibenden Batterielaufzeit
- Verbesserte Ladegerät-Halterung mit Arretierung, die den Strahler sicher hält und für ständigen Kontakt mit dem Ladegerät sorgt
- Schnellfreigabesystem für leichte einhändige Entnahme aus dem Ladegerät
- Flache Blende minimiert Verhakungsgefahren
- Wasserdicht nach IP67; staubdicht und 30 Minuten lang bis 1 Meter Tiefe wasserdicht
- Kann mit zwei Batterietypen betrieben werden - Betrieb mit wiederaufladbarem Lithium-Ionen-Batteriepack oder Alkaline-Batterien möglich
- 25 % Batterie Kosteneinsparung beim Alkaline-Modell - nur 3 Batterien nötig



	HIGH	LOW
LUMENS	250	60
CANDELA	50,000	14,000
DISTANCE	447m	237m
RUN TIME Lithium	3.75 hrs	15 hrs
RUN TIME Alkaline	5 hrs	15 hrs

Flash runs 8 hours



II 1G Ex ia IIC T3/T4 Ga
II 1D Ex ia IIIC T₂₀₀ 131°C Da
SGS 22ATEX 0081



Ex ia IIC T3/T4 Ga
II 1D Ex ia IIIC T₂₀₀ 131°C Da
IECEx BAS 22.0045



Ex ia IIC T3/T4 Ga
Ex Ib IIIB T270°C Db
DNV 24.0248

Description	Item #
Survivor X ATEX - 230V AC/12V DC - Orange	90973
Survivor X InMetro - 230V AC/12V DC - Orange	90975
Survivor X ATEX - 240V AC/12V DC - Orange	90974
Survivor X ATEX - 100V DC - Orange	90972
Survivor X ATEX - Light Only - Orange	90971
Survivor X InMetro - Light Only - Orange	90976
Survivor X ATEX - Alkaline Model - Includes battery carrier - Orange	90970
Survivor X InMetro - Alkaline Model - Includes battery carrier - Orange	90977

Note: The Survivor X is not compatible with legacy Survivor chargers
Nota: La Survivor X ATEX no es compatible con los cargadores Survivor antiguos
Note: Le Survivor X ATEX n'est pas compatible avec les anciens chargeurs Survivor
Hinweis: Der Survivor X ATEX ist nicht mit vorherigen Survivor Ladegeräten kompatibel

Size and Weight	Battery
17.92 cm; Alkaline: 363g // Lithium: 346g	Rechargeable lithium-ion battery pack or (3) AA alkaline



Hook design for accurate light orientation
Diseño de clip que permite orientar la luz con precisión
Pince/agrafe pour une orientation précise de la lumière
Gestalteter Clip/Haken für richtige Lichtausrichtung

Rugged, spring-loaded clip securely grabs onto turnout gear
El resistente broche con carga de muelle se agarra de manera segura a la ropa protectora
Une pince à ressort robuste s'accroche en toute sécurité sur la tenue de travail
Robuster Karabinerhaken für sichere Befestigung an Einsatzkleidung



SURVIVOR® ATEX



- Unbreakable polycarbonate lens with silicone anti-scratch coating
- Rubber dome push-button switch is easy to use with gloved hands
- Low-profile bezel minimizes snag hazards
- Rugged, spring-loaded clip securely grabs onto turnout gear
- Customizable beam pattern using black or amber optic plugs
- IP66-rated; dust-tight and water-resistant

- Lente de policarbonato irrompible con recubrimiento de silicona resistente a los arañazos
- Pulsador con cúpula de caucho fácil de usar al llevar guantes
- El bisel de perfil bajo reduce al mínimo los peligros de enganche
- El broche resistente con carga de muelle se agarra con seguridad a la ropa protectora
- Es posible personalizar el patrón del haz utilizando los tapones ópticos de color ámbar o negro
- Diseño conforme con IP66; protegida contra la penetración de polvo e impermeable

- Lentille incassable en polycarbonate avec revêtement anti-rayures en silicone
- L'interrupteur à bouton-poussoir sous dôme en caoutchouc est facile à utiliser avec des gants
- Une lunette encastrée pour un profil à aspérité réduite
- Une pince à ressort robuste s'accroche en toute sécurité sur la tenue de travail
- Faisceau personnalisable grâce à des capuchons optiques noir et ambre
- Conception IP66 ; étanche à la poussière et résistante à l'eau

- Unzerstörbare Polycarbonatlinse mit kratzfester Silikonbeschichtung
- Leicht mit handschuhbewehrten Händen zu bedienender Druckschalter im Kautschuk-Dom
- Flache Blende minimiert Verhakungsgefahren
- Robuster Karabinerhaken für sichere Befestigung an Einsatzkleidung Einstellbares Lichtkegelmuster mithilfe schwarzer oder gelber optischer Aufsätze
- Spritzwassergeschützt nach IP66; staubdicht und spritzwassergeschützt



Hook design for accurate light orientation
 Diseño de clip que permite orientar la luz con precisión
 Pince/agrafe pour une orientation précise de la lumière
 Gestalteter Clip/Haken für richtige Lichtausrichtung



II 1G Ex ia op is IIB T3/T4 Ga
 II 2G Ex ia op is IIC T3/T4 Gb
 FTZU 15ATEX 0046X



Ex ia op is IIB T3/T4 Ga
 Ex ia op is IIC T3/T4 Gb
 DNV 16.0014X



Ex ia op is IIB T3/T4 Ga
 Ex ia op is IIC T3/T4 Gb
 IECEx FTZU 15.0029X

Description	Item #
Survivor ATEX - 230V AC/12V DC - Orange	90562
Survivor InMetro - 230V AC/12V DC - Orange	90580
Survivor ATEX - 240V AC/12V DC - Orange	90563
Survivor ATEX - 100V AC/12V DC - Orange	90564
Survivor ATEX - Without Charger - Orange	90566
Survivor InMetro - Without Charger - Orange	90581
Survivor ATEX - Alkaline Model - Orange	90567
Survivor InMetro - Alkaline Model - Orange	90582

Size and Weight	Battery
17.92 cm; Lithium-ion and Alkaline: 388g // AA Lithium: 354g	Lithium-ion, (4) AA Alkaline or (4) AA lithium batteries



	HIGH	LOW
LUMENS	175	60
CANDELA	41,000	14,000
DISTANCE	405m	237m
RUN TIME Lithium	3.5 hrs	10 hrs
RUN TIME Alkaline	8 hrs	20 hrs
Moonlight mode runs 15 days // Flash runs 5 hours		



Interchangeable Smoke Cutter® plugs:
 • Black reduces peripheral light for a tighter beam
 • Amber reduces peripheral light and eye fatigue caused by glare



Enchufes intercambiables Smoke Cutter®:
 • El negro reduce la iluminación periférica para proporcionar un haz más reducido
 • El ámbar reduce la iluminación y la fatiga ocular producida por el resplandor

Capuchons Smoke Cutter® interchangeables:
 • Le capuchon noir réduit la lumière périphérique pour un faisceau plus étroit
 • Le capuchon ambre réduit la lumière et la fatigue oculaire provoquée par les reflets

Austauschbare Smoke Cutter®-Rauchdurchdringaufsätze:
 • Der schwarze Einsatz verringert die Randausleuchtung und sorgt für einen schärfer abgegrenzten Lichtkegel
 • Der gelbe Einsatz verringert die Lichtstärke und die Augenermüdung durch Reflexionen



SURVIVOR[®] ACCESSORIES

DESCRIPTION	ITEM #	SURVIVOR ATEX	SURVIVOR X ATEX	SURVIVOR PIVOT ATEX
5 Unit 120V AC Bank Charger	90910		√	√
5 Unit 12V AC Bank Charger	90912		√	√
5 Unit 230V AC Bank Charger	90911		√	
230V AC Charge Cord	22061	√	√	√
230V AC Charge Cord UK	22062	√	√	√
120V AC Charge Cord	22060	√	√	√
12V DC2 Charge Cord	22050	√	√	√
12V DC1 Charge Cord	22051	√	√	√
24V Direct Wire to 12V Charge Converter	22093	√	√	√
Charge Holder	90345	√	√	√
Lithium-ion Battery ATEX	90340		√	√
Alkaline/SL-B26 Battery Carrier	90342		√	√
Alkaline Battery Cartridge	90542	√		
Lithium-ion Battery	90316	√		

Note: The Survivor X is not compatible with legacy Survivor chargers; however, the new charger will charge both Streamlight's Legacy Survivors as well as the Survivor X and Survivor Pivot

Nota: El Survivor X no es compatible con los cargadores Survivor antiguos; sin embargo, el nuevo cargador cargará tanto los Survivor antiguos de Streamlight como el Survivor X y el Survivor Pivot

Remarque: le Survivor X n'est pas compatible avec les anciens chargeurs Survivor; cependant, le nouveau chargeur chargera à la fois les anciens Survivors de Streamlight ainsi que le Survivor X et le Survivor Pivot

Hinweis: Der Survivor X ist nicht mit älteren Survivor-Ladegeräten kompatibel. Das neue Ladegerät lädt jedoch sowohl die Legacy Survivors von Streamlight als auch den Survivor X und den Survivor Pivot

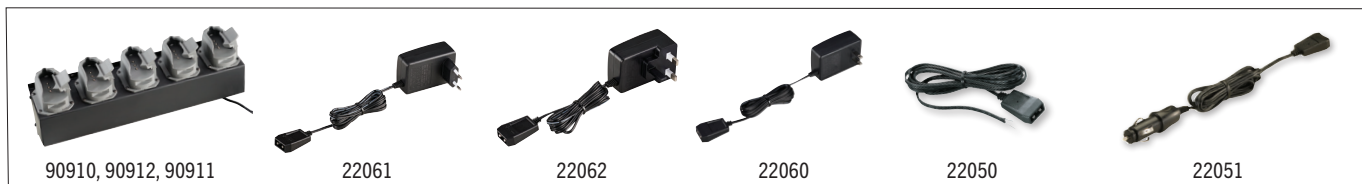



VULCAN® LED ATEX



- High, low and blink modes
- Produces tight beam
- Lightweight lithium-ion battery recharges in 5 hours
- Dual-direction toggle switch is easy to use with gloved hands
- IP66-rated; dust tight and water-resistant
- 2m impact resistance tested

- Modos alto, bajo y parpadeo
- Genera un haz concentrado
- La pila de ión-litio se carga en 5 horas
- El interruptor basculante de dirección doble es fácil de usar cuando se llevan guantes puestos
- IP66; protegida contra la penetración de polvo e impermeable
- Resistencia a impactos a una distancia de 2 metros comprobada

- Modes haut, atténué et clignotant
- Produit un faisceau étroit
- La pile lithium-ion poids plume se recharge en 5 heures
- L'interrupteur basculant en deux directions est facile à utiliser avec des gants
- IP66 ; étanc=he à la poussière et résistante à l'eau
- Testée pour une résistance à l'impact à une hauteur de 2 m

- Hell-, Abblend- und Blinkmodus
- Erzeugt einen scharfen Lichtkegel
- Leichte Lithium-Ion-Batterie in 5 Stunden wiederaufladbar
- Leicht mit handschuhbewehrten Händen zu bedienender Kippschalter
- IP66; staubdicht und spritzwassergeschützt
- Bruchfestigkeit aus zwei Metern Fallhöhe getestet

	HIGH	LOW
LUMENS	180	70
CANDELA	100,000	40,000
DISTANCE	632m	400m
RUN TIME	3.5 hrs	7.5 hrs

Blink runs 5.5 hours



II 3G Ex ec ic IIC T5 Gc
II 3D Ex tc IIIC T54° C Dc
FTZU 08 ATEX 0139X



Ex ec ic IIC T5 Gc
Ex tc IIIC T54° C Dc
IECEx FTZU 15.0038X

Description	Item #
Vulcan LED ATEX - 230V AC/12V DC - Orange	44753
Vulcan LED ATEX - 240V AC/12V DC - Orange	44752
Vulcan LED ATEX - 100V AC/12V DC - Orange	44754
Vulcan LED ATEX - Vehicle Mount System - 12V DC - Orange	44751
Vulcan LED ATEX - Light Only - Orange	44750

Size and Weight	Battery
19.76 cm; 875.4g	Lithium-ion



VULCAN® 180 HAZ-LO® ATEX



- Features a 180° articulating head that aims the beam where you need it
- Three LEDs produce a tight beam with optimum peripheral illumination
- Two ultra-bright blue taillight LEDs make certain you can be seen even in thick smoke
- Rechargeable lithium-ion battery
- Rubberized cushioned-grip handle designed for easy hand off; flat base area allows light to stand on its own for scene lighting
- IPX4-rated; water-resistant

- Cuenta con un cabezal articulado de 180° que permite apuntar el haz allí donde lo necesita
- Tres LED proporcionan un haz concentrado con iluminación periférica óptima
- Dos LED de luces traseras azules ultrabrillantes garantizan que se le pueda ver incluso en medio de humo espeso
- Pila de ión-litio recargable
- Empuñadura revestida de caucho con amortiguación diseñada para una fácil entrega; la zona plana de la base permite dejar la linterna sin apoyo para la iluminación de escenas
- IPX4 resistente al agua

- Comporte une tête articulée orientable à 180° permettant de diriger le faisceau en fonction des besoins.
- Trois DEL produisent un faisceau étroit à éclairage périphérique optimal
- Deux LED de feux arrière bleus ultra-brillants garantissent que vous pouvez être vu même dans une fumée épaisse
- Pile lithium-ion rechargeable
- Poignée à prise rembourrée caoutchoutée conçue pour une prise en main facile ; grâce à la surface plate de la base, la lampe peut tenir verticalement toute seule pour l'éclairage de chantier
- IPX4 ; résistante à l'eau

- Mit um 180° drehbarem Schwenkkopf, der den Lichtkegel dorthin richtet, wo Sie ihn brauchen
- Drei LEDs erzeugen einen scharfen Lichtstrahl mit optimaler Randausleuchtung
- Zwei ultrahelle blaue Rücklicht-LEDs sorgen dafür, dass Sie auch in dichtem Rauch gesehen werden können
- Wiederaufladbare Lithium-Ionen-Batterie
- Gummierter, gepolsterter Haltegriff für leichte Übergabe; mit der flachen Unterseite kann das Licht selbstständig zur Beleuchtung des Einsatzortes stehen
- Spritzwassergeschützt nach IPX4

	HIGH	LOW
LUMENS	450	130
CANDELA	25,000	8,000
DISTANCE	316m	179m
RUN TIME	16 hrs	30 hrs



Description	Item #
Vulcan 180 HAZ-LO ATEX - 230V AC/12V DC - Orange	44342
Vulcan 180 HAZ-LO ATEX - 240V UK AC/12V DC - Orange	44343
Vulcan 180 HAZ-LO ATEX - 240V (AUS/NZ) AC/12V DC - Orange	44344
Vulcan 180 HAZ-LO InMetro - 230V AC/12V DC - Orange	44347
Vulcan 180 HAZ-LO ATEX - Vehicle Mount System - 12V DC - Orange	44345
Vulcan 180 HAZ-LO ATEX - Light Only - Orange	44340
Vulcan 180 HAZ-LO InMetro - Light Only - Orange	44346



II 1G Ex ia IIC T4 Ga
DEMKO 19 ATEX 2307X



Ex ia IIC T4 Ga
IECEx UL 19.0115X



Ex ia IIC T4 Ga
DNV 20.0147X

Size and Weight

18.87 cm; 1.111kg

Battery

Lithium-ion



DUALIE® ATEX SERIES





TRUE COLOR RECOGNITION IN THE PALM OF YOUR HAND

DUALIE® 3AA COLOR-RITE®

RECONOCIMIENTO DE COLOR REAL EN LA PALMA DE TU MANO

RECONNAISSANCE DES VRAIES COULEURS DANS LA PAUME
DE VOTRE MAIN

ECHE FARBBERKENNUNG IN IHRER HANDFLÄCHE



DUALIE® 3AA COLOR-RITE® ATEX



- Spot produces a tight beam with optimum peripheral illumination; flood produces a soft, wide beam to illuminate your work area
- Three lighting modes: spot, flood, spot/flood combo
- Dual, independently operating push-button switches
- Durable, non-conductive, corrosion-proof polymer resin; textured for a sure grip
- Unbreakable polycarbonate face cap lens with scratch resistant coating
- IP67-rated; dust tight and waterproof to 1m for 30 minutes
- Rugged, snag-free clip grabs onto shirts, pockets and gear for hands-free use
- El modo Spot produce un haz de luz denso con una iluminación periférica óptima; el modo Flood produce un haz suave y amplio para iluminar su área de trabajo
- Tres modos de iluminación: Spot, Flood y combinación de Spot/Flood
- Interruptores pulsadores dobles de funcionamiento independiente
- Resina polimérica duradera, no conductora y resistente a la corrosión; texturizada para un agarre seguro
- Lente frontal de policarbonato irrompible con revestimiento resistente a rayones
- IP67 resistente al polvo y al agua hasta 1 m durante 30 minutos
- Clip resistente y sin enganches que se engancha a camisas, bolsillos y equipo para un uso manos libres
- Le mode spot produit un faisceau étroit avec un éclairage périphérique optimal ; le mode flood produit un faisceau doux et large pour éclairer votre espace de travail
- Trois modes d'éclairage : spot, flood, combo spot/flood
- Deux boutons-poussoirs indépendants
- Résine polymère durable, non conductrice et résistante à la corrosion ; texture pour une prise en main sûre
- Capuchon en polycarbonate incassable avec revêtement anti-rayures
- IP67 étanche à la poussière et à l'eau jusqu'à 1 m pendant 30 minutes
- Clip robuste et anti-accroc pour une utilisation mains libres
- Spot erzeugt einen engen Lichtstrahl mit optimaler Randausleuchtung; Flood erzeugt einen weichen, breiten Lichtstrahl zur Ausleuchtung Ihres Arbeitsbereichs.
- Drei Beleuchtungsmodi: Spot, Flood, Spot/Flood-Kombination
- Zwei unabhängig voneinander bedienbare Drucktastenschalter
- Langlebiges, nichtleitendes, korrosionsbeständiges Polymerharz; strukturiert für sicheren Halt
- Unzerbrechliche Polycarbonat-Linse mit kratzfester Beschichtung
- IP67-zertifiziert; staubdicht und wasserdicht bis 1 m Tiefe für 30 Minuten
- Der robuste, reißfeste Clip lässt sich an Hemden, Taschen und Ausrüstung befestigen und ermöglicht so die freihändige Nutzung

	SPOT (COOL WHITE)	FLOOD (WARM WHITE)	COMBO
LUMENS	225	175	320
CANDELA	8,000	380	7,000
DISTANCE	179m	39m	167m
RUN TIME	8 hrs	8.5 hrs	5 hrs

Color Temperature 4,000k



Color-Rite®



Ex ia op is IIC T3/T4 Ga
IECEx FTZU 16.0017X



II 1G Ex ia op is IIC T3/T4 Ga
FTZU 15 ATEX 0221X



Ex ia op is IIC T3/T4 Ga
DNV 22.0153X

Description	Item #
Dualie 3AA Color-Rite ATEX - Includes (3) AA alkaline batteries - Orange	68915
Dualie 3AA Color-Rite InMetro - Includes (3) AA alkaline batteries - Orange	68918
Multi-Adapter - Dualie	68093

Size and Weight	Battery
17.78 cm; 187g	(3) AA alkaline batteries



DUALIE® 3AA LASER ATEX



- Features one white LED and a 640nm - 650nm red laser for identifying or targeting objects at a distance
- Three lighting modes: spot, laser, spot/laser combo
- Independent head switches to select forward beam, laser pointer or both
- Durable, non-conductive, corrosion-proof polymer resin; textured for a sure grip
- Unbreakable polycarbonate face cap lens with scratch resistant coating
- IP67-rated; dust-tight and waterproof to 1m for 30 minutes
- Rugged, snag-free clip grabs onto shirts, pockets and gear for hands-free use
- Cuenta con un LED blanco y un láser rojo de 640 nm a 650 nm para identificar o apuntar a objetos a distancia
- Tres modos de iluminación: foco, láser, combinación foco/láser
- Interruptores de cabezal independientes para la selección de haz orientado hacia delante, puntero láser o ambos
- Resina de polímero resistente a prueba de corrosión, no conductora; su textura permite un agarre seguro
- Tapa delantera y óptica de policarbonato irrompibles con recubrimiento resistente a los arañazos
- Diseño de clasificación IP67; protegida contra la penetración de polvo e impermeable hasta una profundidad de 1 metro durante 30 minutos
- Broche resistente para un funcionamiento sin problemas; se engancha en camisas, bolsillos y la ropa protectora para un uso manos libres
- Comporte une DEL blanche et un laser rouge 640 nm à 650 nm pour identifier ou cibler des objets à distance
- Trois modes d'éclairage : concentré, laser et combinaison concentré/laser
- Commutateurs de tête indépendants pour sélectionner le faisceau orienté vers l'avant, le pointeur laser ou les deux.
- Résine polymère durable, non conductrice et anticorrosion ; texturé pour assurer une bonne prise
- Embout de face incassable en polycarbonate et lentilles avec revêtement anti-rayures
- Conception de qualité IP67 ; étanchéité à la poussière ; étanchéité à l'eau à une profondeur de 1 m durant 30 minutes
- Agrafe robuste sans aspérité ; s'accroche sur les chemises, les poches et les tenues de travail pour une utilisation mains libres
- Mit einer weißen LED und einem roten Laser mit einer Wellenlänge von 640 - 650 nm zum Zeigen oder Anpeilen von Objekten aus der Ferne
- Drei Beleuchtungsmodi: Spot, Laser, Spot/Laser kombiniert
- Unabhängige Kopfschalter zur Auswahl des nach vorne gerichteten Lichtkegels, Unzerstörbare Polycarbonatlinse in der Frontabdeckung mit kratzfester Beschichtung
- Wasserdicht nach IP67; staubdicht und 30 Minuten lang bis 1 Meter Tiefe wasserdicht
- Robuster, leichtgängiger Clip hält an Hemden, Taschen und Einsatzkleidung für Freihand-Benutzung

	SPOT	LASER
LUMENS	150	<5W output
CANDELA	7,700	---
DISTANCE	175m	---
RUN TIME	17 hrs	70 hrs

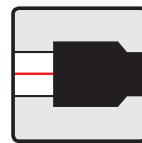

II 1G Ex ia op is IIC T3/T4 Ga
FTZU 15 ATEX 0221X



Ex ia op is IIC T3/T4 Ga
IECEX FTZU 16.0017X

Description	Item #
Dualie 3AA Laser ATEX - Includes (3) AA alkaline batteries - Orange	68765
Multi-Adapter - Dualie	68093

Size and Weight	Battery
17.78 cm; 193g	(3) AA alkaline batteries





DUALIE® 3AA ATEX



IP67

- Three lighting modes: spot, flood, spot/flood combo
- Beams intersect for optimum path illumination and no blind spots
- Independent head switches to select forward or downcast beam – or both for brighter light
- Durable, non-conductive, corrosion-proof polymer resin; rocky stipple texture for a sure grip
- Unbreakable polycarbonate face cap and side lens with scratch-resistant coating
- IP67 rated; dust-tight and waterproof to 1m for 30 minutes
- Rugged, snag-free clip; grabs onto shirts, pockets and gear for hands-free use

- Tres modos de iluminación: foco, ambiente, combinación foco/ambiente
- Los haces se entrecruzan para una iluminación óptima del trayecto y sin puntos ciegos
- Interruptores de cabezal dobles para la selección de haz orientado hacia delante o suave, o ambos para una luz más intensa
- Resina de polímero resistente a prueba de corrosión, no conductora; textura punteada dura que permite un agarre seguro
- Tapa delantera de policarbonato irrompible y lente lateral con recubrimiento resistente a los arañazos
- Diseño de clasificación IP67; protegida contra la penetración de polvo e impermeable hasta una profundidad de 1 metro durante 30 minutos
- Broche resistente para un funcionamiento sin problemas; se engancha en camisas, bolsillos y la ropa protectora para un uso manos libres

- Trois modes d'éclairage : concentré, large et en combinaison concentré/large
- Les faisceaux se recourent pour un éclairage optimal du chemin sans angles morts
- Interrupteurs indépendants au niveau de la tête de la lampe pour diriger le faisceau vers l'avant ou vers le bas - ou les deux pour un éclairage plus puissant
- Résine polymère durable, non conductrice et anticorrosion; texture grenée pour assurer une bonne prise
- Embout de face incassable en polycarbonate et lentilles latérales avec revêtement anti-rayures
- Conception de qualité IP67 ; étanchéité à la poussière ; étanchéité à l'eau à une profondeur de 1 m durant 30 minutes
- Agrafe robuste sans aspérité ; s'accroche sur les chemises, les poches et les tenues de travail pour une utilisation mains libres

- Drei Beleuchtungsmodi: Spot, Flutlicht, Spot/Flutlicht kombiniert
- Sich kreuzende Lichtkegel für optimale Ausleuchtung des Wegs und keine blinden Stellen
- Unabhängige Kopfschalter zur Auswahl des nach vorne oder nach unten gerichteten Lichtkegels – oder beider für helleres Licht
- Haltbares, nicht leitfähiges, korrosionsbeständiges Polymerharz; sichere Griffigkeit dank Noppenstruktur
- Unzerstörbare Frontabdeckung und Seitenlinse aus Polycarbonat mit kratzfester Beschichtung
- Wasserdicht nach IP67; staubdicht und 30 Minuten lang bis 1 Meter Tiefe wasserdicht
- Robuster, leichtgängiger Clip; hält an Hemden, Taschen und Einsatzkleidung für Freihand-Benutzung

	SPOT	FLOOD	COMBO
LUMENS	140	140	245
CANDELA	7,300	80	---
DISTANCE	171m	8m	---
RUN TIME	18 hrs	18 hrs	9 hrs

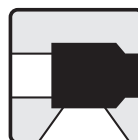

II 1G Ex ia op is IIC T3/T4 Ga
FTZU 15 ATEX 0221X



Ex ia op is IIC T3/T4 Ga
IECEx FTZU 16.0017X



Ex ia op is IIC T3/T4 Ga
DNV 22.0153X

Description	Item #
Dualie 3AA ATEX - Includes (3) AA alkaline batteries - Orange	68755
Dualie 3AA InMetro - Includes (3) AA alkaline batteries - Orange	68758
Multi-Adapter - Dualie	68093

Size and Weight	Battery
17.78 cm; 193g	(3) AA alkaline batteries

POLY MOUNT KIT

The Streamlight Poly Mount kit conveniently attaches a variety of Streamlight flashlights to a hardhat for hands-free use. It's a "no tools required" method to quickly and easily attach your flashlight to your hardhat and it's adjustable so you can aim the beam where you need it.

El kit de soportes PolyMount de Streamlight acopla cómodamente diferentes linternas Streamlight a un casco rígido para uso manos libres. Se trata de un método para el cual no se requieren herramientas para acoplar de manera rápida y sencilla la linterna a un casco rígido y puede ajustarse por lo que puede orientar el haz allí donde lo necesita.

Le kit PolyMount Streamlight permet d'installer commodément divers types de lampes torches Streamlight sur un casque pour une utilisation mains libres. La méthode de fixation rapide et facile de votre lampe torche à votre casque ne requiert pas d'outil. Votre lampe est réglable afin que vous puissiez orienter le faisceau en fonction de vos besoins.

Mit dem PolyMount-Kit von Streamlight kann eine Vielzahl von Streamlight-Strahlern bequem am Schutzhelm angebracht werden, um die Hände frei zu behalten. Es handelt sich um eine ohne Werkzeug auskommende Methode, mit der Sie Ihren Strahler schnell und kinderleicht am Schutzhelm befestigen können, und sie ist einstellbar, sodass Sie den Lichtkegel dorthin richten können, wo Sie ihn brauchen.

Poly Mount Kit includes:

El kit de soportes PolyMount incluye:

Adhesive base to attach to side of hard hat

Mounting base that slides into the slot of hard hat

Base adhesiva para acoplamiento al lateral del casco rígido

Base de montaje que se introduce en la muesca del casco rígido

Works with:

Apto para:

Dualie® 2AA

Dualie® 3AA

Dualie® 3AA Color-Rite®

Dualie® Rechargeable

Fonctionne avec:

Kompatibel mit:

2AA ProPolymer® HAZ-LO®

4AA ProPolymer® Lux

PolyTac®

PolyTac® X

Le kit PolyMount inclut:

Das PolyMount-Kit besteht aus:

Une base adhésive pour une installation sur le côté du casque

Une base de montage qui s'insère dans la glissière du casque

Selbstklebenden Halterung zur Befestigung seitlich am Schutzhelm

Halterung zum Einschieben in die Aussparung am Schutzhelm

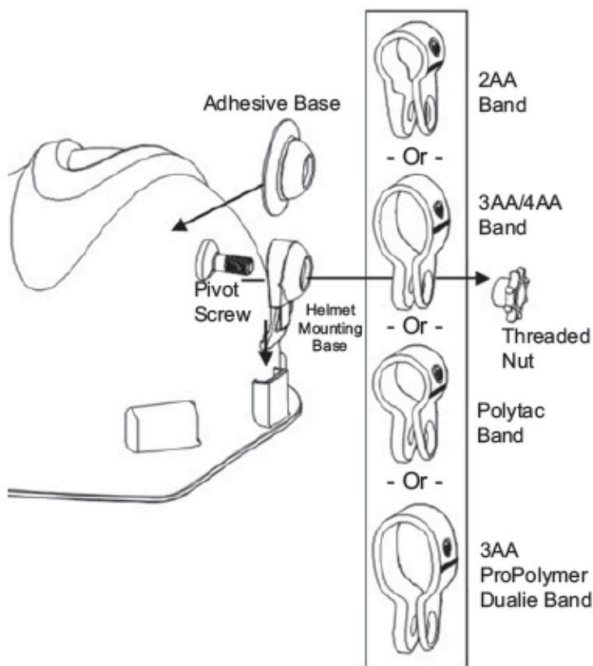

2AA PROPOLYMER® HAZ-LO® ATEX



- IPX7-rated; waterproof to 1m for 30 minutes
- 1m impact resistance tested
- Push-button tail switch easy to operate with gloved hands
- IPX7, impermeable a 1 metro durante 30 minutos
- Resistencia a impactos a una distancia de 1 metro comprobada
- Interruptor de la base de botón pulsador fácil de utilizar con guantes puestos
- IPX7 - étanche à 1 m durant 30 minutes
- Testée pour une résistance à l'impact à une hauteur de 1m
- Interrupteur arrière à bouton-poussoir facile à utiliser avec des gants
- IPX7; 30 Minuten lang wasserdicht bis 1 Meter
- Bruchfestigkeit aus einem Meter Fallhöhe getestet
- Leicht mit handschuhbewehrten Händen zu bedienender Druckschalter am Lampenende

LUMENS	65
CANDELA	2,300
DISTANCE	96m
RUN TIME	24 hrs



II 1G Ex ia IIC T3/T4 Ga
BASEEFA 14 ATEX 0072



Ex ia IIC T3/T4 Ga
IECEx BAS 14.0034

Description	Item #
2AA ProPolymer HAZ-LO ATEX - Includes (2) AA alkaline batteries - Orange	67555

Size and Weight	Battery
16.26 cm; 100g	(2) AA alkaline batteries

2AAA PROPOLYMER® HAZ-LO® ATEX



- About the size of a marker, conveniently fits in your pocket
- Impact and chemical-resistant polymer construction
- IPX4-rated; water-resistant; 1m impact resistance tested
- Tiene aproximadamente el tamaño de un rotulador, cabe cómodamente en un bolsillo
- Construcción de polímero resistente a impactos y a productos químicos
- IPX4 resistente al agua; resistencia a impactos a una distancia de 1 metro comprobada
- Approximativement de la taille d'un marqueur ; tient aisément dans votre poche
- Matériau polymère résistant à l'impact et aux substances chimiques
- IPX4 - résistant à l'eau; résistance à l'impact testée à une hauteur de 1 m
- Etwa so groß wie ein Marker, passt bequem in Ihre Tasche
- Schlagfeste und chemikalienbeständige Polymerkonstruktion
- Spritzwassergeschützt nach IPX4; Bruchfestigkeit aus einem Meter Fallhöhe getestet

LUMENS	60
CANDELA	800
DISTANCE	57m
RUN TIME	16 hrs



II 1G Ex ia IIC T4 Ga
FTZU 16 ATEX 0057X



Ex ia IIC T4 Ga
IECEx FTZU 16.0016X



Ex ia IIC T4 Ga
DNV 17.0003X

Description	Item #
2AAA ProPolymer HAZ-LO ATEX - Includes (2) AAA alkaline batteries - Orange	66507
2AAA ProPolymer HAZ-LO ATEX - Includes (2) AAA alkaline batteries - Yellow	66508
2AAA ProPolymer HAZ-LO InMetro - Includes (2) AAA alkaline batteries - Orange	66509

Size and Weight	Battery
13.7 cm; 54g	(2) AAA alkaline batteries



ENDURO® PRO HAZ-LO® ATEX



	COMBO	SPOT	FLOOD
LUMENS	235	160	160
CANDELA	---	1,320	100
DISTANCE	---	73m	20m
RUN TIME	4.75 hrs	5 hrs	5 hrs



Two hard hat mounting options:
Dos opciones de montaje en casco rígido:

Deux options de montage sur casque:
Zwei Schutzhelm-Befestigungsoptionen:



Rubber strap
Cinta de caucho
Sangle en caoutchouc
Gummiband

3M® Dual Lock® for strapless mounting
3M® Dual Lock® para montaje sin cinta
3M® Dual Lock® pour une installation sans sangle
3M® Dual Lock® zur Befestigung ohne Gurt



II 1G Ex ia op is IIC T4 Ga
FTZU 18 ATEX 0101X



Ex ia op is IIC T4 Ga I
ECEX FTZU 19.0003X



Ex ia op is IIC T4 Ga
DNV 20.0025X

Description	Item #
Enduro Pro HAZ-LO ATEX - Includes (3) AAA alkaline batteries, elastic headstrap, rubber hard hat strap and 3M® Dual Lock® - Red	61428
Enduro Pro HAZ-LO InMetro - Includes (3) AAA alkaline batteries, elastic headstrap, rubber hard hat strap and 3M® Dual Lock® - Red	61423

Size and Weight	Battery
5.56 cm; 99.2g	(3) AAA alkaline batteries

- Three modes: spot/flood combo for increased light output, spot for distance, flood for area illumination
 - Multi-function push-button switch
 - Tough thermoplastic construction with polycarbonate lenses
 - 45° tilting head
 - IP67-rated; dust-tight and waterproof to 1m for 30 minutes
 - Includes 3 "AAA" alkaline batteries, elastic headstrap, rubber hard hat strap and 3M® Dual Lock® reclosable fasteners for strapless mounting to hard hats
-
- Tres modos: Combinación foco/ambiente para una mayor potencia lumínica, foco para distancias y ambiente para la iluminación de áreas
 - Interruptor botón pulsador multifunción
 - Construcción termoplástica resistente con ópticas de policarbonato
 - Cabezal basculante de 45°
 - IP67, protegida contra la penetración de polvo e impermeable hasta 1 metro durante 30 minutos
 - Incluye 3 pilas alcalinas "AAA", cinta elástica para la cabeza y cinta de caucho para casco rígido y cierres 3M® Dual Lock® que se pueden volver a cerrar para montaje sin cinta en cascos rígidos
-
- Trois modes : combinaison faisceau concentré/large pour une plus forte production de lumière ; faisceau concentré pour la distance ; faisceau large pour éclairage spatial
 - Interrupteur bouton-poussoir multifonctions
 - Matériau thermoplastique solide avec lentilles en polycarbonate
 - Tête inclinable à 45°
 - IP67 étanchéité à la poussière ; étanchéité à l'eau à une profondeur de 1 m durant 30 minutes
 - Fourni avec 3 piles alcalines « AAA » ; sangle tête élastique, sangle casque en caoutchouc et dispositifs de fixation refermables 3M® Dual Lock® pour l'installation sans bande sur casque
-
- Drei Beleuchtungsmodi: Spot-/Flutlicht kombiniert für helleres Licht, Spotlicht zur Fernbeleuchtung, Flutlicht zur Ausleuchtung im Nahbereich
 - Multifunktions-Druckschalter
 - Robuste Thermoplast-Konstruktion mit Polycarbonat-Linsen
 - Um 45° schwenkbarer Kopf
 - IP67, staubdicht und 30 Minuten lang bis 1 Meter Tiefe wasserdicht
 - Lieferumfang beinhaltet 3 Alkalinebatterien der Größe AAA, ein elastisches Stirnband, ein Schutzhelm-Befestigungsband aus Gummi und eine wiederverschließbare, gurtlose Schutzhelmbefestigung aus 3M® Dual Lock®



Low-profile design
Diseño de perfil bajo
Conception profil bas
Flaches Design



3AA HAZ-LO® ATEX HEADLAMP



- Long run time and high performance
- Push-button switch easy to use even when wearing heavy gloves
- 1m impact-resistance tested
- Includes both elastic head strap and rubber hard hat strap
- Largo tiempo de funcionamiento y alto rendimiento
- Botón pulsador fácil de usar incluso se llevan guantes gruesos puestos
- Resistencia a impactos a una distancia de 1 metro comprobada
- Incluye una cinta elástica para la cabeza y cinta de caucho para casco rígido
- Fonctionnement longue durée et haute performance
- Interrupteur à bouton poussoir facile à utiliser avec des gants épais
- Testé pour une résistance à l'impact à une hauteur de 1m
- Fourni avec une sangle têtère élastique et une sangle de casque en caoutchouc
- Lange Betriebsdauer und hohe Leistung
- Druckschalter, der selbst mit schweren Handschuhen leicht zu bedienen ist
- Bruchfestigkeit aus einem Meter Fallhöhe getestet
- Lieferumfang beinhaltet sowohl elastisches Stirnbefestigungsband als auch Helmbefestigungsband aus Gummi

LUMENS	270
CANDELA	5,600
DISTANCE	150m
RUN TIME	8 hrs



Description	Item #
3AA HAZ-LO ATEX Headlamp - Includes (3) AA alkaline batteries, elastic headstrap and rubber hard hat strap - Orange	61250
3AA HAZ-LO InMetro Headlamp - Includes (3) AA alkaline batteries, elastic headstrap and rubber hard hat strap - Orange	61251

Size and Weight	Battery
7.82 cm; 202g	(3) AA alkaline batteries





STYLUS® ATEX



- IPX4-rated; water-resistant; 2m impact resistance tested
- Momentary blink and constant “on” modes
- Removable pocket clip
- IPX4 resistente al agua; resistencia a impactos a una distancia de 2 metros comprobada
- Modos de encendido momentáneo y fijo
- Broche para el bolsillo extraíble
- IPX4 - résistant à l'eau ; résistance à l'impact testée à une hauteur de 2m
- Modes clignotant pour une durée limitée et « Marche » (ON) permanents
- Clip de poche amovible
- Spritzwassergeschützt nach IPX4; Bruchfestigkeit aus zwei Metern Fallhöhe getestet
- Blinklichttaster und Dauerbetriebsmodus
- Abnehmbarer Taschenclip

LUMENS	11
CANDELA	140
DISTANCE	24m
RUN TIME	24 hrs



II 2G Ex ia op is IIB T2 Gb
FTZU 11 ATEX 0057X



Ex ia op is IIB T2 Gb
IECEx FTZU 15.0026X

Description	Item #
Stylus ATEX - White LED - Includes (3) AAAA alkaline batteries, pocket clip and Glare Guard - Black	65082
AAAA Alkaline Batteries - 6 PK	65030
Size and Weight	Battery
15.17 cm; 31.2g	(3) AAAA alkaline batteries

STYLUS® REACH ATEX



- Features a 17.78 cm extension cable that allows for 35.6 cm of reach so you can illuminate those hard-to-reach areas
- IPX4-rated; water-resistant; 2m impact resistance tested
- Momentary blink and constant “on” modes
- Removable pocket clip
- Cuenta con un alargador de 17,78 cm con el que se consigue llegar a una distancia de 35,6 cm para poder iluminar zonas de difícil alcance
- IPX4 resistente al agua; resistencia a impactos a una distancia de 2 metros comprobada
- Modos de encendido momentáneo y fijo
- Broche para el bolsillo extraíble
- Équipée d'une rallonge de 17,78 cm pour 35,6 cm d'autonomie vous permettant d'éclairer ces zones difficiles à atteindre
- IPX4 - résistant à l'eau ; résistance à l'impact testée à une hauteur de 2m
- Modes clignotant pour une durée limitée et « Marche » (ON) permanents
- Clip de poche amovible
- Mit einem 17,78 cm langen Verlängerungskabel, die eine Reichweite von 35,6 cm ermöglichen, damit Sie schwer erreichbare Bereiche ausleuchten können
- Spritzwassergeschützt nach IPX4; Bruchfestigkeit aus zwei Metern Fallhöhe getestet
- Blinklichttaster und Dauerbetriebsmodus
- Abnehmbarer Taschenclip

LUMENS	11
CANDELA	140
DISTANCE	24m
RUN TIME	24 hrs



II 2G Ex ia op is IIB T2 Gb
FTZU 11 ATEX 0057X



Ex ia op is IIB T2 Gb
IECEx FTZU 15.0026X



Description	Item #
Stylus Reach ATEX - White LED - Includes (3) AAAA alkaline batteries - Black	65682
Size and Weight	Battery
35.6 cm; 48.19g	(3) AAAA alkaline batteries



ADDITIONAL INDUSTRIAL / FIRE LIGHTING TOOLS
PRODUCTOS ADICIONALES PARA COMBATIR INCENDIOS
AUTRES PRODUITS DE LUTTE ANTI-INCENDIE
WEITERE FEUERWEHRPRODUKTE



PORTABLE SCENE LIGHT II



- Produces a high-lumen flood pattern
 - Five intensity levels correspond to desired run time
 - Multi-level illumination for scene lighting; head swivels 360° to aim the beam where you need it
 - Stackable for “light tower” capability
 - Lithium-ion batteries charge in 7 hours
 - High-impact, thermoplastic housing mounted in a virtually indestructible alloy steel frame
- Produce un patrón de proyección de lúmenes altos
 - Cinco niveles de intensidad que corresponden al tiempo de funcionamiento deseado
 - Iluminación de múltiples niveles para la iluminación de escenas; el cabezal bascula 360° lo que permite apuntar el haz allí donde lo necesite
 - Puede apilarse para crear una “torre de iluminación”
 - La pila de ión-litio se carga en 7 horas
 - Alojamiento termoplástico de alto impacto en un bastidor de aleación de acero prácticamente indestructible
- Produit un régime de flux lumineux intense
 - Cinq degrés d’intensité en fonction de la durée de fonctionnement souhaitée
 - Illumination à de multiples niveaux pour l’éclairage de chantier ; la tête pivote à 360° pour diriger le faisceau en fonction de vos besoins
 - Superposable pour créer une structure de « tour lumineuse »
 - Les piles lithium-ion se chargent en 7 heures
 - Corps en thermoplastique avec résistance industrielle à l’impact monté sur une structure en alliage d’acier quasiment indestructible
- Erzeugt ein lichtstromstarkes Flutlichtmuster
 - Fünf Helligkeitsstufen entsprechend der gewünschten Betriebsdauer
 - Mehrebenenausleuchtung zur Beleuchtung des Einsatzortes; Um 360° drehbarer Kopf, damit Sie den Lichtkegel dorthin richten können, wo Sie ihn brauchen
 - Stapelbar für „Lichtmast“-Fähigkeit
 - Ladedauer der Lithium-Ionen-Batterien: 7 Stunden
 - Schlagfestes Thermoplastgehäuse auf einem so gut wie unzerstörbaren Rahmen aus legiertem Stahl

	100%	80%	60%	40%	20%
LUMENS	10,000	8,300	6,300	4,500	2,300
RUN TIME	2 hrs	2.75 hrs	3.75 hrs	5.75 hrs	11 hrs



Hang over doors, guard rails, fences, etc.
 Puede colgarse de puertas, barandas, vallas, etc.
 Suspendre au-dessus des portes, sur les garde-corps, les clôtures, etc.
 Kann über Türen, Geländer, Zäune usw. gehängt werden



Description	Item #
Portable Scene Light II - 230V AC/12V DC - Red	46001
Portable Scene Light II - 240V AC/12V DC - Red	46002
Portable Scene Light II - 240V (AUS/NZ) AC/12V DC - Red	46004
Portable Scene Light II - 100V AC/12V DC - Red	46003
Portable Scene Light II - 120V AC/12V DC - Red	46000

Size and Weight	Battery
40.6 cm; 7.06kg	Lithium-ion



	HIGH	MEDIUM	LOW
LUMENS	10,000	5,000	2,500
CANDELA	121,000	61,000	38,000
DISTANCE	696m	494m	390m
RUN TIME	2 hrs	4 hrs	8 hrs

- IPX7-rated; Waterproof with swappable SL-P6 lithium-ion battery pack
- High lumen illumination for emergency scenes
- Twelve LEDs, three brightness levels
- Head rotates 360 degrees and pivots 180 degrees; the head detaches from the tripod to use independently
- Wireless remote operates up to 75 feet and pairs easily with multiple lights
- Optional tripod extension to 7.7 feet with two locking positions and spiked feet for stability on any terrain
- Built in carry handle streamlines transport and rapid deployment
- Clasificación IPX7; impermeable con paquete de pilas de ion-litio SL-PL intercambiables
- Iluminación de lumen alto para escenas de emergencia
- Doce LED, tres niveles de luminosidad
- El cabezal gira 360 grados y pivota 180 grados; el cabezal se separa del trípode para ser utilizado de manera independiente
- Mando a distancia inalámbrico que funciona a distancias de hasta 22,5 metros y se empareja fácilmente con diferentes luces
- Extensión opcional para el trípode de hasta 2,3 metros con dos posiciones de bloqueo y patas con puntas que ofrecen estabilidad en cualquier terreno
- El asa para el transporte incorporada facilita el transporte y el despliegue rápido
- Classée IPX7, étanche à l'eau, fonctionnant avec une pile lithium-ion SL-P6 remplaçable
- Éclairage de forte intensité pour les situations d'urgence
- Douze DEL, trois niveaux de luminosité
- La tête tourne sur 360 degrés et pivote sur 180 degrés ; la tête se détache du trépied et peut être utilisée séparément.
- La télécommande sans fil a une portée maximale de 22,5 mètres et se connecte facilement à plusieurs lampes.
- Rallonge de trépied en option jusqu'à 2,3 mètres, avec deux positions de verrouillage et des pieds à pointes pour une stabilité assurée sur tous les terrains.
- La poignée de transport intégrée facilite le transport et permet un déploiement rapide.
- Wasserdicht nach IPX7; Wasserdicht mit Lithium-Ion-Wechselbatteriepack des Typs SL-P6
- Intensive Ausleuchtung für Notfall-Situationen
- Zwölf LEDs, drei Helligkeitsstufen
- Kopf um 360 drehbar und um 180 Grad schwenkbar; der Kopf kann vom Stativ getrennt und unabhängig verwendet werden
- Kabellose Fernsteuerung bietet bis zu 22,5 Meter Reichweite und verbindet sich problemlos mit mehreren Leuchten
- Optionale Stativ-Verlängerung auf 2,3 Meter mit zwei Einraststellungen und Füße mit Stachel für Stabilität auf jedem beliebigen Gelände
- Eingebauter Tragegriff vereinfacht Transport und rasches Aufstellen

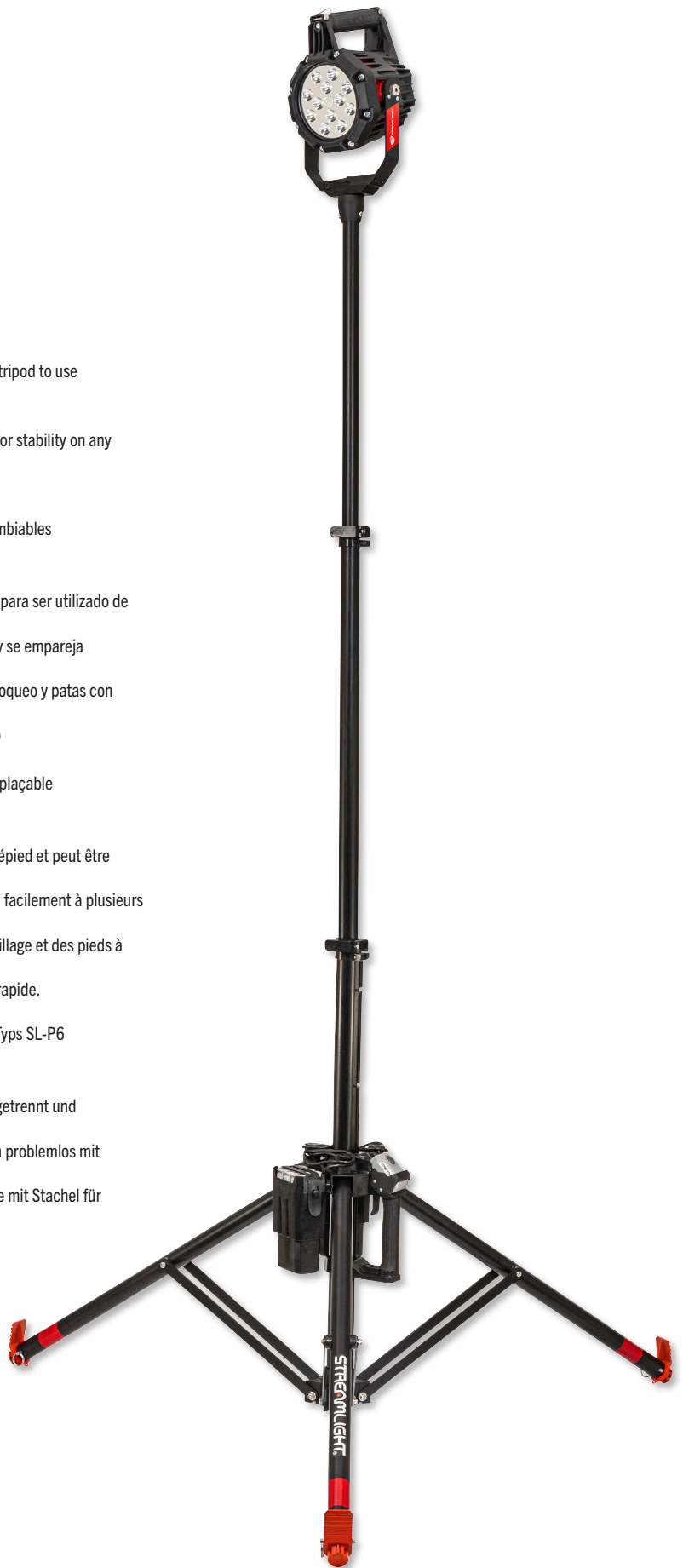

PORTABLE SCENE LIGHT III

ALL-WEATHER PERFORMANCE
ROCK-SOLID STABILITY IN WINDY CONDITIONS
10,000 LUMENS



Description	Item #
Portable Scene Light III - Light Head Only - 120V AC/12V DC - Includes (1) SL-P6™ battery, (1) SL-P6 battery charger, (1) 120V AC cord/power supply and (1) 12V DC cord - Black	46100
Portable Scene Light III - Light Head Only - 230V AC/12V DC - Includes (1) SL-P6™ battery, (1) SL-P6 battery charger, (1) 230V AC cord/power supply and (1) 12V DC cord - Black	46101
Portable Scene Light III - Light Head Only - 240V AC/12V DC - Includes (1) SL-P6™ battery, (1) SL-P6 battery charger, (1) 240V AC cord/power supply and (1) 12V DC cord - Black	46102
Portable Scene Light III - Light Head Only - 100V AC/12V DC - Includes (1) SL-P6™ battery, (1) SL-P6 battery charger, (1) 100V AC cord/power supply and (1) 12V DC cord - Black	46103
Portable Scene Light III - Light Head Only - AUS/NZ AC/12V DC - Includes (1) SL-P6™ battery, (1) SL-P6 battery charger, (1) AUS/NZ AC cord/power supply and (1) 12V DC cord - Black	46104
Portable Scene Light III - Tripod System - 120V AC/12V DC - Includes tripod, (2) SL-P6™ batteries, (1) wireless remote, (1) SL-P6 battery charger, (2) 120V AC cord/power supplies and (1) 12V DC cord - Black	46105
Portable Scene Light III Tripod System - 230V AC/12V DC - Includes tripod, (2) SL-P6™ batteries, (1) wireless remote, (1) SL-P6 battery charger, (2) 230V AC cord/power supplies and (1) 12V DC cord - Black	46106
Portable Scene Light III Tripod System - 240V AC/12V DC - Includes tripod, (2) SL-P6™ batteries, (1) wireless remote, (1) SL-P6 battery charger, (2) 240V AC cord/power supplies and (1) 12V DC cord - Black	46107
Portable Scene Light III Tripod System - 100V AC/12V DC - Includes tripod, (2) SL-P6™ batteries, (1) wireless remote, (1) SL-P6 battery charger, (2) 100V AC cord/power supplies and (1) 12V DC cord - Black	46108
Portable Scene Light III Tripod System - AUS/NZ AC/12V DC - Includes tripod, (2) SL-P6™ batteries, (1) wireless remote, (1) SL-P6 battery charger, (2) AUS/NZ AC cord/power supplies and (1) 12V DC cord - Black	46109



Size	Weight	Battery
Head: 19.1 cm; Tripod Collapsed: 95.8 cm Tripod Extended: 233.7 cm	Head: 3.4kg Tripod: 6kg Total: 10.7kg	(1) SL-P6™ lithium-ion battery pack

PORTABLE SCENE LIGHT



Portable Scene Light

Packs to a compact size - 55.88 cm
 Se empaqueta en un tamaño compacto: 55,88 cm
 Emballe à une taille compacte - 55,88 cm
 Ist in eingeklapptem Zustand kompakt - 55,88 cm



Portable Scene Light EXT

Packs to a compact size - 64.8 cm
 Se empaqueta en un tamaño compacto: 64,8 cm
 Emballe à une taille compacte - 64,8 cm
 Ist in eingeklapptem Zustand kompakt - 64,8 cm

Description	Item #
Portable Scene Light - 230V AC/12V DC - Yellow	45671
Portable Scene Light - 240V AC/12V DC - Yellow	45672
Portable Scene Light - 240V (AUS/NZ) AC/12V DC - Yellow	45674
Portable Scene Light - 100V AC/12V DC - Yellow	45673
Portable Scene Light - 120V AC/12V DC - Yellow	45670
Portable Scene Light EXT - 230V AC/12V DC - Yellow	45681
Portable Scene Light EXT - 240V AC/12V DC - Yellow	45682
Portable Scene Light EXT - 240V (AUS/NZ) AC/12V DC - Yellow	45684
Portable Scene Light EXT - 100V AC/12V DC - Yellow	45683
Portable Scene Light EXT - 120V AC/12V DC - Yellow	45680

Size and Weight	Battery
57.2 cm; 11.7kg EXT: 64.8 cm; 11.9kg	Zero-maintenance, sealed lead acid; Can also be powered by 12V DC power cord



- Produces a uniform flood pattern with high, medium and low modes
- 90° swivel neck allows you to aim the beam for task lighting
- Sealed lead acid batteries recharge in 10 hours
- Indefinite run time on AC or DC power
- Designed for use in confined spaces and rugged terrain
- IP67-rated; dust-tight and waterproof to 1m for 30 minutes
- Resists 64 km/h (40 mph) wind
 - Balanced design and easy setup
 - Less than 30 seconds for full deployment
 - Stabilization legs provide balance on uneven surfaces
- Produce un patrón de proyección uniforme con modos alto, medio y bajo
- El cuello oscilante de 90° le permite apuntar el haz para la iluminación de tareas
- Las pilas selladas de plomo-ácido se recargan en 10 horas
- Tiempo de funcionamiento indefinido cuando se utiliza alimentación CC o CA
- Diseñado para use en espacios cerrados y terrenos escarpados
- Conformidad con IP67; protegida contra la penetración de polvo e impermeable hasta una profundidad de 1 metro durante 30 minutos
- Resiste vientos de 64 km/h (40 mph) continuos
- Diseño equilibrado y fácil configuración:
 - Se despliega por completo en menos de 30 segundos
 - Las patas de estabilización proporcionan equilibrio en superficies irregulares
- Produit un flux lumineux uniforme qui se décline en trois modes : élevé, intermédiaire et atténué.
- Sa tête pivotante à 90° vous permet d'orienter le faisceau pour éclairer le chantier
- La durée de rechargement des piles scellées au plomb-acide est de 10 heures
- Durée de fonctionnement indéfinie avec une alimentation cc ou ca
- Utilisation dans les espaces confinés et dans des conditions difficiles
- Qualité IP67 - étanchéité à la poussière ; étanchéité à l'eau à une profondeur de 1 m durant 30 minutes
- Résiste à un vent continu de 65 km/h
- Conception équilibrée et installation facile :
 - Moins de 30 secondes sont nécessaires pour un déploiement complet
 - Des pieds de stabilisation améliorent l'équilibre sur les surfaces inégales
- Erzeugt ein gleichmäßiges Flutlicht mit hellem, mittelhellem und abgeblendetem Modus
- Mit dem um 90° drehbaren Schwenkkopf können Sie den Lichtkegel dorthin richten, wo Sie ihn zur Ausleuchtung des Einsatzorts brauchen
- In 10 Stunden wiederaufladbare Blei-Säure-Batterien
- Unendliche Betriebsdauer bei Versorgung mit Wechselstrom oder Gleichstrom
- Auf Verwendung in engen Räumen und auf schroffem Gelände ausgelegt
- Schutzart IP67; staubdicht und 30 Minuten lang bis 1 Meter Tiefe wasserdicht
- Windsicher bis 64 km/h ohne Böen
- Ausgewogene Bauweise und leichte Einrichtung:
 - Weniger als 30 Sekunden bis zu voller Betriebsbereitschaft
 - Die Stabilisierungs-Standfüße sorgen auf unebenen Oberflächen für Standfestigkeit

	HIGH	MEDIUM	LOW
LUMENS	10,000	5,300	2,000
CANDELA	95,000	49,500	22,450
DISTANCE	616m	445m	300m
RUN TIME	2 hrs	4 hrs	12 hrs

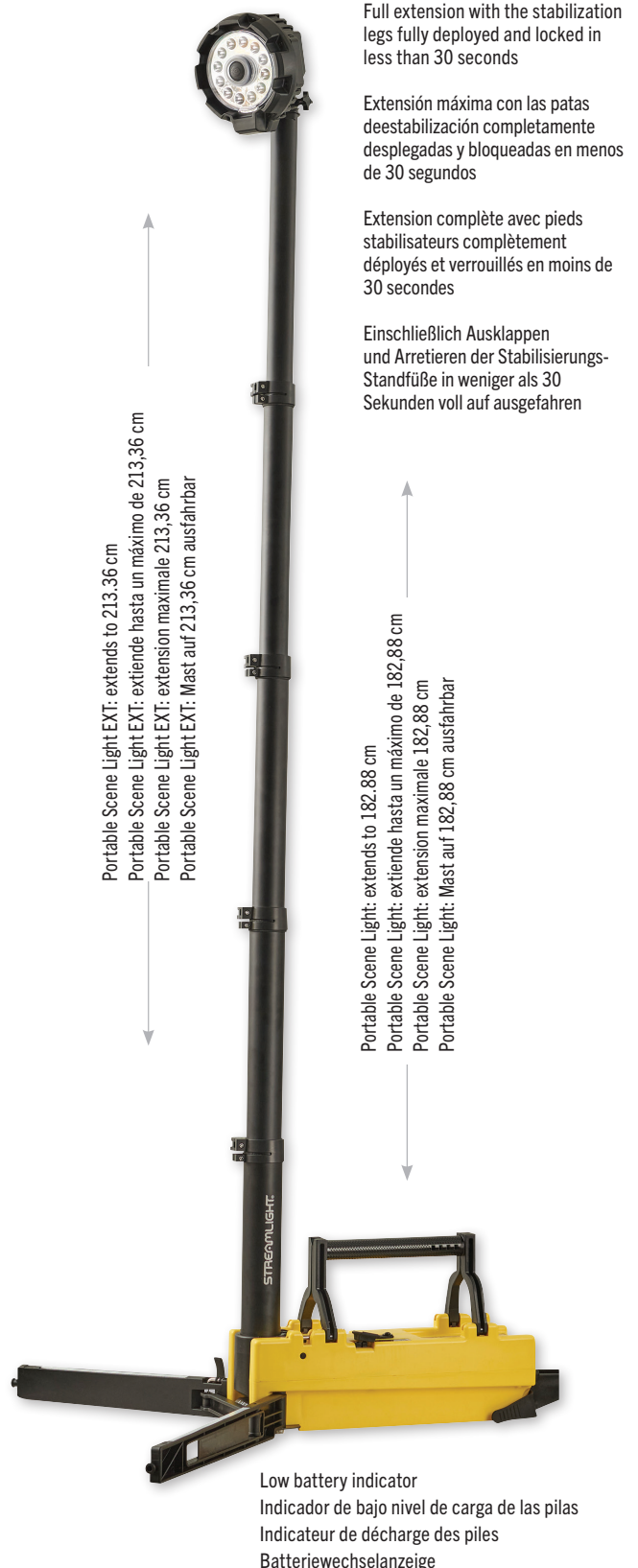

E-FLOOD® LITEBOX® // E-FLOOD® FIREBOX®



- Provides super-bright flood light
 - Swivel neck allows you to aim the beam where you need it
 - IPX4-rated; water-resistant
 - High impact ABS thermoplastic housing; rubberized impact lens ring and cushioned-grip handle
 - Power Failure System features “Smart” power failure circuitry that automatically illuminates the lantern when the power goes off
- Proporciona una luz ambiente súper brillante
 - El cuello oscilante le permite apuntar el haz allí donde lo necesita
 - IPX4 resistente al agua
 - Alojamiento termoplástico ABS de alto impacto; aro de la óptica revestido de caucho de protección contra impactos y empuñadura revestida de caucho
 - El sistema para cortes de suministro eléctrico dispone de un conjunto de circuitos para cortes de suministro eléctrico “inteligente” que enciende automáticamente la linterna cuando se produce un corte de suministro eléctrico
- Produit un éclairage de flux sur-brillant
 - Sa tête pivotante vous permet d’orienter le faisceau en fonction de vos besoins
 - IPX4 ; résistante à l’eau
 - Coque en thermoplastique ABS de qualité industrielle ; bague de lentille anti-choc caoutchoutée et poignée à prise rembourrée
 - Un système Panne de secteur comporte un circuit « intelligent » qui prend automatiquement le relais en cas de coupure d’électricité et éclaire la lampe-phare
- Liefert superhelles Flutlicht
 - Mit dem drehbaren Schwenkkopf können Sie den Lichtkegel dorthin richten, wo Sie ihn brauchen
 - Spritzwassergeschützt nach IPX4
 - Schlagfestes ABS-Thermoplastgehäuse; gummierter Stoßschutz-Linsenring und bequemer Handgriff
 - Das Notbeleuchtungssystem hat einen „intelligenten“ Schaltkreis, der automatisch die Laterne einschaltet, wenn der Strom ausfällt

	HIGH	LOW
LUMENS	1,500	350
CANDELA	4,700	1,000
DISTANCE	137m	63m
RUN TIME	8.5 hrs	20 hrs



E-Flood FireBox includes dual rear LEDs
 La E-Flood FireBox incluye LED traseros dobles
 E-Flood FireBox comprend deux DEL arrière
 Die E-Flood FireBox hat zwei rückseitige LEDs

Description	Orange	Yellow
E-Flood LiteBox - 230V AC/12V DC - Includes shoulder strap and mounting rack	45802	45822
E-Flood LiteBox - 240V AC/12V DC - Includes shoulder strap and mounting rack	45803	45823
E-Flood LiteBox - 120V AC/12V DC - Includes shoulder strap and mounting rack	45801	45821
E-Flood LiteBox Vehicle Mount System - 12V DC - Includes shoulder strap	45805	45825
E-Flood LiteBox Power Failure System - 240V AC/12V DC - Includes mounting rack Features “Smart” power failure circuitry which automatically illuminates the light when the power is lost	45808	--
E-Flood LiteBox Power Failure System - 120V AC/12V DC - Includes mounting rack Features “Smart” power failure circuitry which automatically illuminates the light when the power is lost	45807	--
E-Flood LiteBox - Light Only	45806	45826
E-Flood FireBox - 230V AC/12V DC - Includes shoulder strap and mounting rack	45812	---
E-Flood FireBox - 240V AC/12V DC - Includes shoulder strap and mounting rack	45813	---
E-Flood FireBox - 120V AC/12V DC - Includes shoulder strap and mounting rack	45811	---
E-Flood FireBox Vehicle Mount System - 12V DC - Includes shoulder strap	45815	45831
E-Flood FireBox - Light Only	45832	---

Size and Weight	Battery
28.4 cm; 1.389kg	Lithium-ion

E-SPOT® LITEBOX® // E-SPOT® FIREBOX®



- Provides far-reaching spot beam
- Swivel neck allows you to aim the beam where you need it
- IPX4 rated; water-resistant
- High impact ABS thermoplastic housing; rubberized impact lens ring and cushioned-grip handle
- Power Failure System features “Smart” power failure circuitry automatically illuminates the lantern when the power goes off
- Proporciona un haz focal de largo alcance
- El cuello oscilante le permite apuntar el haz allí donde lo necesita
- IPX4 resistente al agua
- Alojamiento termoplástico ABS de alto impacto; aro de la óptica revestido de caucho de protección contra impactos y empuñadura revestida de caucho
- El sistema para cortes de suministro eléctrico dispone de un conjunto de circuitos para cortes de suministro eléctrico “inteligente” que enciende automáticamente la linterna cuando se produce un corte de suministro eléctrico
- Produit un faisceau étroit pour éclairage à distance
- Sa tête pivotante vous permet d’orienter le faisceau en fonction de vos besoins
- IPX4; résistante à l’eau
- Coque en thermoplastique ABS de qualité industrielle ; bague de lentille anti-choc caoutchoutée et poignée à prise rembourrée
- Un système Panne de secteur comporte un circuit « intelligent » qui prend automatiquement le relais en cas de coupure d’électricité et éclaire la lampe-phare
- Liefert einen reichweitenstarken Spot-Lichtstrahl
- Mit dem drehbaren Schwenkkopf können Sie den Lichtkegel dorthin richten, wo Sie ihn brauchen
- Spritzwassergeschützt nach IPX4
- Schlagfestes ABS-Thermoplastgehäuse; gummierter Stoßschutz-Linsenring und bequemer Handgriff
- Das Notbeleuchtungssystem hat einen „intelligenten“ Schaltkreis, der automatisch die Laterne einschaltet, wenn der Strom ausfällt

	HIGH	LOW
LUMENS	1,500	350
CANDELA	110,000	25,000
DISTANCE	663m	316m
RUN TIME	8.5 hrs	20 hrs



E-Spot FireBox includes dual rear LEDs
 La E-Spot FireBox incluye LED traseros dobles
 E-Spot FireBox comprend deux DEL arrière
 Die E-Spot FireBox hat zwei rückseitige LEDs

Description	Orange	Yellow
E-Spot LiteBox - 230V AC/12V DC - Includes shoulder strap and mounting rack	45852	45872
E-Spot LiteBox - 240V AC/12V DC - Includes shoulder strap and mounting rack	45853	45873
E-Spot LiteBox - 120V AC/12V DC - Includes shoulder strap and mounting rack	45851	45871
E-Spot LiteBox Vehicle Mount System - 12V DC - Includes shoulder strap	45855	45875
E-Spot LiteBox Power Failure System - 240V AC/12V DC - Includes mounting rack <small>Features “Smart” power failure circuitry which automatically illuminates the light when the power is lost.</small>	45858	--
E-Spot LiteBox Power Failure System - 120V AC/12V DC - Includes mounting rack <small>Features “Smart” power failure circuitry which automatically illuminates the light when the power is lost.</small>	45857	--
E-Spot LiteBox - Light Only	45856	45876
E-Spot FireBox - 230V AC/12V DC - Includes shoulder strap and mounting rack	45862	---
E-Spot FireBox - 240V AC/12V DC - Includes shoulder strap and mounting rack	45863	---
E-Spot FireBox - 120V AC/12V DC - Includes shoulder strap and mounting rack	45861	---
E-Spot FireBox Vehicle Mount System - 12V DC - Includes shoulder strap	45865	---
E-Spot FireBox - Light Only	45882	45882

Size and Weight	Battery
28.4 cm; 1.389kg	Lithium-ion

- High-intensity searchlight delivering 1.25 million candela
- Provides extremely far-reach, 2,236 meter beam distance
- Articulating head pivots 135° and rotates 270°
- IPX4 rated; water-resistant
- Fits existing Streamlight LiteBox chargers
- High impact ABS thermoplastic housing; rubberized impact lens ring and cushioned-grip handle
- Intuitive integrated battery status indicator

	HIGH	LOW
LUMENS	3,300	525
CANDELA	1,250,000	200,000
DISTANCE	2,236m	894m
RUN TIME	4.5 hrs	22.5 hrs

- Reflector de alta intensidad que proporciona 1,25 millones de candelas
- Ofrece una distancia del haz de 2.236 metros de muy largo alcance
- El cabezal articulado pivota 135 grados y gira 270 grados
- Clasificación IPX4, resistente al agua
- Se adapta a los cargadores LiteBox de Streamlight existentes
- Alojamiento termoplástico ABS de alto impacto; aro de la óptica revestido de caucho de protección contra impactos y empuñadura amortiguación
- Indicador integrado intuitivo de estado de la pila

- Projecteur à haute intensité d'une puissance de 1,25 million de candelas
- Offre un éclairage d'une portée exceptionnelle, avec une distance de faisceau de 2 236 mètres
- La tête articulée pivote sur 135 degrés et tourne sur 270 degrés
- Classée IPX4 ; résistante à l'eau
- Adaptée aux chargeurs LiteBox de Streamlight existants
- Coque en thermoplastique ABS de qualité industrielle ; bague de lentille antichoc caoutchoutée et poignée à prise rembourrée
- Indicateur d'état de pile intuitif intégré

- Hochleistungs-Suchscheinwerfer mit 1,25 Millionen Candela
- Extrem weit reichender Lichtstrahl mit einer Reichweite von 2.236 Metern
- Gelenkkopf um 135 Grad schwenkbar und um 270 Grad drehbar
- Spritzwassergeschützt nach IPX4
- Passend für vorhandene Streamlight LiteBox-Ladegeräte
- Schlagfestes ABS-Thermoplastgehäuse; gummierter stoßgeschützter Linsenring und bequemer Handgriff
- Intuitive eingebaute Ladezustandsanzeige



Description	Item #
LiteBox 1Million - Standard System - 120V/100V AC/12V DC - Includes heavy duty shoulder strap and mounting rack - Orange	46201
LiteBox 1Million - Standard System - 230V/100V AC/12V DC - Includes heavy duty shoulder strap and mounting rack - Orange	46202
LiteBox 1Million - Vehicle Mount System - 12V DC - Includes heavy duty shoulder strap and mounting rack - Orange	46203
LiteBox 1Million - Light Only - Includes heavy duty shoulder strap - Orange	46200

Size and Weight	Battery
31.75 cm; 3.18kg	Lithium-ion





- Multi-function lantern with a clamping handle for hands-free use
- 340° articulating head that aims the beam; 20° downcast head for footpath lighting
- Flat base area allows light to stand on its own for scene lighting
- Large, multi-function, push-button switch easy to use with gloved hands
- Battery status charge indicator; recharges in 5 hours
- Two ultra-bright blue taillight LEDs make certain that you can be seen, even in thick smoke
- IP67-rated; waterproof to 1m for 30 minutes

- Linterna multifunción con asa de sujeción para uso manos libres
- Cabezal articulado de 340° que dirige el haz; Cabezal inclinado 20° para iluminación de senderos
- La base plana permite que la luz se mantenga en pie para la iluminación de escenas
- Interruptor pulsador grande y multifunción, fácil de usar con guantes
- Indicador de carga del estado de la batería; se recarga en 5 horas
- Dos luces traseras LED azules ultrabrillantes garantizan su visibilidad, incluso en entornos con humo denso
- Resistente al agua IPX7 hasta 1 m durante 30 minutos

- Lanterne multifonction avec poignée de serrage pour une utilisation mains libres
- Tête articulée à 340° qui oriente le faisceau; Tête orientée vers le bas à 20° pour l'éclairage des allées
- Base plate permettant à la lampe de tenir debout pour un éclairage de scène
- Grand interrupteur multifonction à bouton-poussoir, facile à utiliser même avec des gants
- Indicateur de charge de la batterie ; se recharge en 5 heures
- Deux LED arrière bleues ultra-lumineuses garantissent votre visibilité, même dans une épaisse fumée
- Étanchéité IPX7 jusqu'à 1 m pendant 30 minutes

- Multifunktionsleuchte mit Klemmgriff für freihändige Bedienung
- 340°-Gelenkkopf zur Ausrichtung des Strahls; 20°-Abwärtsstrahlkopf für Gehwegbeleuchtung
- Flache Standfläche ermöglicht freistehendes Licht für die Szenenbeleuchtung
- Großer Multifunktions-Druckknopfschalter, auch mit Handschuhen leicht zu bedienen
- Akkuladestandsanzeige; lädt in 5 Stunden
- Zwei ultrahelle blaue Rücklicht-LEDs sorgen dafür, dass Sie auch bei dichtem Rauch gut gesehen werden
- IPX7 wasserdicht bis 1 m Tiefe für 30 Minuten

	HIGH	LOW
LUMENS	1,700	380
CANDELA	67,500	15,000
DISTANCE	520m	245m
RUN TIME	6.5 hrs	18 hrs

Flash runs 25 hours



Description	Item #
Vulcan Clutch - 230V AC/12V DC - Orange	44362
Vulcan Clutch - 230V AC/12V DC - Yellow	44372
Vulcan Clutch - 240V AC/12V DC - Orange	44363
Vulcan Clutch - 240V AC/12V DC - Yellow	44373
Vulcan Clutch - 240V (AUS/NZ) AC/12V DC - Orange	44364
Vulcan Clutch - 240V (AUS/NZ) AC/12V DC - Yellow	44374
Vulcan Clutch - Vehicle Mount System - 12V DC - Orange	44365
Vulcan Clutch - Vehicle Mount System - 12V DC - Yellow	44375
Vulcan Clutch - Without Charger - Orange	44360
Vulcan Clutch - Without Charger - Yellow	44370

Orange model includes quick release strap / Yellow model includes heavy duty strap
 El modelo naranja incluye correa de liberación rápida / El modelo amarillo incluye correa resistente

Le modèle orange comprend une sangle à dégagement rapide / Le modèle jaune comprend une sangle robuste

Das orange Modell enthält einen Schnellverschlussgurt. Das gelbe Modell enthält einen Hochleistungsgurt

Size and Weight	Battery
23.85 cm; 1.288kg	Lithium-ion



LANTERN ACCESSORIES

DESCRIPTION	ITEM #	VULCAN 180 HAZ-LO	VULCAN CLUTCH	PORTABLE SCENE LIGHT	PORTABLE SCENE LIGHT II	PORTABLE SCENE LIGHT III	LITEBOX 1MILLION	LITEBOX/FIREBOX	VULCAN LED ATEX
Quick Release Strap	44050	√	√				√	√	√
Heavy Duty Strap	45232		√				√	√	√
Heavy Duty Strap w/Carabiner Lock	45677			√					
Standard Mounting Rack - Orange	45070						√	√	
Vehicle Mounting Rack - Orange	45071							√	
Vehicle Mounting Rack - Yellow	45074							√	
Standard Charging Rack - Black	44103								√
Vehicle Mounting Rack - Black	44132								√
Standard Charging Rack - Black	44350	√	√						
Direct Wire 12V Charge Kit - Black	44306		√						
12V DC (Car Socket) Charge Cord	22051		√				√	√	√
12V DC2 Charge Cord	22050		√				√	√	√
12V DC Charge Cord - 3.048m	22056			√	√	√			
230V AC Charge Cord	22061		√				√	√	√
240V (UK) AC Charge Cord	22062		√				√	√	√
120V AC Charge Cord	22074			√	√	√			
230V AC Charge Cord	22075			√	√	√			
240V (UK) AC Charge Cord	22076			√	√	√			
100V AC Charge Cord	22077			√	√	√			
240V (AUS/NZ) AC Charge Cord	22078			√	√	√			
Power Supply	22083			√	√				
PSL III Power Supply	22092					√			
Battery (Sealed Lead Acid)	45630			√					
Battery (Lithium-ion)	44366		√				√		
Battery (Lithium-ion)	45938							√	
Battery (Lithium-ion)	44610								√
Battery (Lithium-ion)	44353	√							
Battery (Lithium-ion)	46005				√				
SL-P6 Battery	20242					√			
SL-P6 Battery and Charger Kit	20243					√			
SL-P Series Charger	20244					√			
PSL III Remote	46110					√			
PSL III Tripod	46111					√			
International Mount - PSL III	46112					√			



Lantern charge cords images from page 30



HEADLAMP ACCESSORIES

DESCRIPTION	ITEM #	SL-SIDESADDLE	ENDURO PRO	ENDURO PRO USB	ENDURO PRO HAZ-LO	USB HAZ-LO HEADLAMP
120V AC Bank Charger	61469					√
Charge Cradle	61465					√
120V AC USB Charge Cord	22071			√		√
230V AC USB Cord	22072			√		
101.6 cm USB Cord	22070			√		
55.88 cm USB Cord	22081			√		
240V AC USB Wall Adapter	22049			√		
Hard Hat Clips for 2.54 cm Strap	61437		√	√	√	√
Hard Hat Base	61622	√				
Universal Y-Strap	61623	√				
Slot Strap Kit	61624	√				

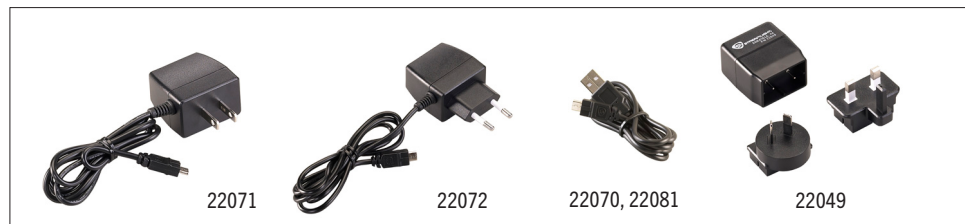

WAYPOINT® ACCESSORIES

DESCRIPTION	ITEM #	WAYPOINT 400	WAYPOINT
Polymer Storage Mount	44918	√	
Polymer Storage Mount	44908		√
International AC Charge Cord	44919	√	
120V AC Charge Cord	44909	√	
12V AC Power Cord	44923	√	
12V AC Power Cord	44903		√
Red Filter	44924		√
Green Filter	44925		√
Red Filter	44915	√	
Green Filter	44916	√	

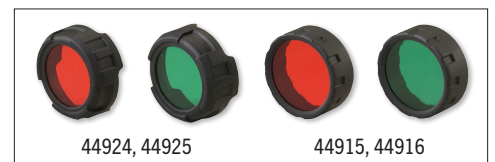



IPX4

	HIGH	LOW
LUMENS	750	60
CANDELA	150,000	12,000
DISTANCE	775m	219m
RUN TIME	10 hrs	92 hrs

12V DC Power Cord - Unlimited run time
Emergency Signal - Runs 82 hours



- Pistol-grip spotlight with high, low, emergency signal modes
- Produces long-range targeting beam with optimum peripheral illumination
- Powered by four C batteries; or 12V DC power cord (included) which provides unlimited run time
- Trigger-style power switch; secondary rotary switch for mode selection
- High impact polycarbonate housing; rubberized lens ring; wrist lanyard
- IPX4-rated; water-resistant
- Integrated stand for scene lighting
- Proyector de luz con empuñadura de pistola con modos alto, bajo y de señal de emergencia
- Produce un haz de elección de objetivo de ataque de largo alcance con iluminación periférica óptima
- Funciona con 4 pilas "C" o con un cable de alimentación de 12 V CC (incluido) que ofrece tiempo de funcionamiento ilimitado
- Interruptor de alimentación de gatillo; interruptor giratorio secundario para selección de modo
- Alojamiento de policarbonato de alto impacto; aro de la óptica revestido de caucho; cuerda de seguridad para la muñeca
- IPX4 resistente al agua
- Soporte integrado que permite la iluminación de la escena
- Projecteur à lentille à poignée de type pistolet, fonctionnant en modes élevé, atténué et signal d'urgence
- Produit un faisceau de ciblage longue portée avec un éclairage périphérique optimal
- Fonctionne avec 4 piles de type « C » ou avec un cordon d'alimentation 12V CC (inclus) pour une durée illimitée
- Interrupteur d'alimentation de type « gâchette » ; interrupteur rotatif secondaire de sélection de mode
- Coque en polycarbonate de qualité industrielle ; bague de lentille caoutchoutée ; dragonne
- IPX4 ; résistante à l'eau
- Support intégré pour l'éclairage de chantier
- Pistolengriff-Spotlicht mit den Betriebsarten hell, abgeblendet, Notsignal
- Erzeugt einen reichweitenstarken Ziel-Lichtstrahl mit optimaler Randausleuchtung
- Stromversorgung: 4 C-Batterien (Babyzelle) oder 12V-Gleichstromkabel (inbegriffen) für unbegrenzte Betriebsdauer
- Einschalter im Abzugsstil; zweiter Drehschalter zur Wahl des Betriebsmodus
- Schlagfestes Polycarbonatgehäuse; gummierter Linsenring; Handgelenkschlaufe
- Spritzwassergeschützt nach IPX4
- Integrierter Ständer zur Ausleuchtung des Einsatzorts

Description	Item #
Waypoint - Includes 12V DC power cord - Yellow	44900
Waypoint - Includes 12V DC power cord - Black	44902
Waypoint - Includes 12V DC power cord - Clam - Black	44905

*12V DC power cord does not charge batteries
*El cable de alimentación de CA de 12 V no carga las pilas
*Le cordon d'alimentation 12 v. cc ne permet pas le chargement des piles
*Das 12V-Zuleitungskabel lädt die Batterien nicht

Size and Weight	Battery
17.15 cm; 816g	(4) C batteries (not included)



IPX8

	HIGH	MEDIUM	LOW
LUMENS	1,400	600	38
CANDELA	400,000	165,000	10,000
DISTANCE	1,265m	812m	200m
RUN TIME	3.25 hrs	7.5 hrs	84 hrs



- Rechargeable pistol-grip spotlight with high, medium and low modes
- Trigger-style power switch; secondary rotary mode switch
- Lithium-ion battery recharges in 4 hours
- High-impact polycarbonate housing; rubberized lens ring; adjustable lanyard
- IPX8-rated; waterproof to 2 meters; it floats
- Integrated stand for scene lighting
- Proyector de luz con empuñadura de pistola recargable con modos alto, medio y bajo
- Diseño equilibrado del peso y empuñadura con amortiguación
- Interruptor de alimentación de gatillo; interruptor de modo giratorio secundario
- La pila de ión-litio se recarga en 4 horas
- Alojamiento de policarbonato de alto impacto; aro de la óptica revestido de caucho; cuerda de seguridad ajustable
- IPX8 impermeable hasta una profundidad de 2 metros; flota
- Soporte integrado que permite la iluminación de la escena
- Projecteur à lentille rechargeable à poignée de type pistolet, fonctionnant en modes élevé, intermédiaire et atténué
- Répartition équilibrée du poids et poignée à prise rembourrée
- Interrupteur d'alimentation de type « gâchette » ; interrupteur rotatif secondaire de changement de mode
- La pile lithium-ion se recharge en 4 heures
- Coque en polycarbonate de qualité industrielle; bague de lentille caoutchoutée ; longe réglable
- IPX8 - étanchéité à une procédure de 2 mètres; l'unité flotte
- Support intégré pour l'éclairage de chantier
- Wiederaufladbares Pistolengriff-Spotlicht mit den Betriebsarten hell, mittelhell und abgeblendet
- Hinsichtlich des Schwerpunkts ausgewogene Bauweise und gepolsterter Griff
- Einschalter im Abzugsstil; zweiter Drehschalter zur Wahl des Betriebsmodus
- Ladedauer der Lithium-Ionen-Batterie: 4 Stunden
- Schlagfestes Polycarbonatgehäuse; gummierter Linsenring; einstellbare Handschlaufe
- IPX8/wasserdicht bis 2 Meter; schwimmt
- Integrierter Ständer zur Ausleuchtung des Einsatzorts

Description	Item #
Waypoint 400 - 230V/240V AC - Yellow	44920
Waypoint 400 - 230V/240V AC - Black	44921
Waypoint 400 - 120V AC - Yellow	44910
Waypoint 400 - 120V AC - Black	44911

Size and Weight	Battery
17.14 cm; 691g	Lithium-ion

- Lightweight, low profile design securely attaches to Gallet helmet
 - High and low modes
 - Large push-button switch for easy on/off, even with gloved hand
 - “Safe off” feature prevents accidental activation, saves batteries
 - Anodized aluminum construction; Boro Float glass lens
 - Reflective strips on side of switch housing
 - IPX7-rated; waterproof to 1m for 30 minutes
- El diseño de perfil bajo ligero se acopla de manera segura al casco de estilo Gallet
 - Modos alto y bajo
 - Interruptor de botón pulsador grande para un fácil encendido/apagado, incluso con guantes puestos
 - La función de apagado seguro evita la activación accidental y ahorra pilas
 - Construcción de aluminio anodizado; óptica de vidrio Borofloat
 - Tiras reflectantes en el lateral del alojamiento del interruptor
 - IPX7, impermeable a 1 metro durante 30 minutos
- Design profilé poids plume pour une installation sans risque sur un casque Gallet
 - Modes élevé et atténué
 - Interrupteur bouton-poussoir grand format pour une mise en marche et un arrêt facile, même en portant des gants
 - Une fonctionnalité d’« arrêt de sécurité » empêche une activité accidentelle et permet d’économiser les piles
 - Fabriqué en aluminium anodisé ; lentille en verre Boro Float
 - Bandes réfléchissantes sur le côté du boîtier de l’interrupteur
 - IPX7 - étanche à 1 m durant 30 minutes
- Leichte, flache Bauweise, die sicher an Schutzhelmen befestigt werden kann
 - Betriebsarten hell und abgeblendet
 - Großer Druckschalter für einfaches Ein-/Ausschalten selbst mit Handschuhen
 - Funktion „Sicheres Aus“ verhindert versehentliches Einschalten, spart Batterien
 - Eloxierte Aluminiumkonstruktion; Linse aus Borosilikatglas
 - Reflektorstreifen an der Seite des Schaltergehäuses
 - IPX7; 30 Minuten lang wasserdicht bis 1 Meter

	HIGH	LOW
LUMENS	350	135
CANDELA	3,500	1,700
DISTANCE	118m	80m
RUN TIME	2.25 hrs	5 hrs



Description	Item #
Vantage II - Gallet - Includes Gallet mount and (1) CR123A lithium battery - Black	69332
Size and Weight	Battery
6.02 cm; 82.2g	(1) CR123A lithium



Attaches securely to your helmet in seconds!

¡Se acopla de manera segura a su casco en segundos!

Se fixe en toute sécurité sur votre casque en quelques secondes!

Sichere Befestigung am Helm in wenigen Sekunden!

SYCLONE®



IPX4

SPOT/COOL WHITE	HIGH	MEDIUM	LOW
LUMENS	400	200	100
DISTANCE	141m	95m	72m
RUN TIME	2 hrs	4.5 hrs	9.5 hrs

FLOOD/90 CRI	HIGH	MEDIUM	LOW
LUMENS	300	150	75
DISTANCE	48m	35m	24m
RUN TIME	2 hrs	4 hrs	8 hrs

Color Temperature 4,000k



- Ultra-compact work light with cool white 90 CRI LEDs with Streamlight's Color-Rite Technology® - each with high, medium and low modes
- Spot with cool white LED provides bright white light
- Flood with 90 CRI LED using Streamlight's Color-Rite Technology for paint matching or to differentiate between wire colors
- Head swivels 360° to aim the beam; adjustable with one hand
- Tough thermoplastic construction; chemical-resistant lens - withstands most common automotive chemicals
- IPX4 rated; water-resistant; 2m impact resistance tested
- USB rechargeable; lithium polymer battery recharges in 4.5 hours
- Luz de trabajo ultra compacta con 90 LED CRI con tecnología Color-Rite® de Streamlight, con modos alto, medio y bajo
- El modo focal con LED blancos fríos proporciona una luz blanca brillante
- El modo ambiente con 90 LED CRI que utiliza la tecnología Color-Rite de Streamlight para la coordinación de colores o para distinguir los colores de los cables
- El cabezal oscila 360° para apuntar el haz; puede ajustarse con una mano
- Construcción termoplástica resistente; óptica resistente a las sustancias químicas, soporta la mayoría de las sustancias químicas que se utilizan en el sector de la automoción
- Clasificación IPX4 resistente al agua; resistencia a impactos de 2 m comprobada
- USB recargable; la pila de polímero de litio recargable se recarga en 4,5 horas
- Lampe de travail ultra-compacte avec DEL 90 CRI blanc froid et Color-Rite Technology® de Streamlight, chacune avec modes haut, moyen et bas
- Faisceau concentré avec DEL blanc froid qui fournit une lumière blanche brillante
- Faisceau large avec DEL 90 CRI utilisant la technologie Color-Rite de Streamlight pour faire correspondre la peinture ou différencier les couleurs de câbles
- Tête qui pivote à 360° pour diriger le faisceau ; réglable d'une seule main
- Construction thermoplastique robuste ; lentille à l'épreuve des produits chimiques qui résiste à la plupart des produits chimiques automobiles courants
- IPX4 - résistant à l'eau ; résistance à l'impact testée à une hauteur de 2 m
- Rechargeable par USB rechargeable ; pile lithium-polymère qui se recharge en 4,5 heures
- Ultrakompakte Arbeitsleuchte mit kaltweißen 90-CRI-LEDs mit der Color-Rite-Technologie® von Streamlight - jeweils mit den Betriebsarten hell, mittelhell und abgeblendet
- Spotmodus mit kaltweißer LED sorgt für helles weißes Licht
- Flutlichtmodus mit 90-CRI-LED und der Color-Rite-Technologie von Streamlight für Farbgleichungsaufgaben oder um zwischen Kabelfarben zu unterscheiden:
- Um 360° schwenkbarer Kopf, um den Lichtkegel ausrichten zu können; mit einer Hand einstellbar
- Robuste Thermoplast-Konstruktion; chemikalienbeständige Linse - gegen die häufigsten Automotive-Chemikalien beständig
- Spritzwassergeschützt nach IPX4; Bruchfestigkeit aus zwei Metern Fallhöhe getestet
- Über USB wiederaufladbar; Lithium-Polymer-Batterie ist in 4,5 Stunden geladen

Description	Item #
Syclone - Includes USB cord - Red	61510

Size and Weight	Battery
7.54 cm; 150g	Lithium Polymer

FLIPMATE®



IPX4

	COOL WHITE		90 CRI	
	HIGH	LOW	HIGH	LOW
LUMENS	500	250	400	200
RUN TIME	4 hrs	5.75 hrs	4 hrs	6 hrs

Color Temperature 4,000k



- Compact work light with cool white LEDs and 90 CRI LEDs with Streamlight's Color-Rite Technology® - each with high and low modes
- Cool white LEDs provide bright white light
- 90 CRI LEDs using Streamlight's Color-Rite Technology for paint matching or to differentiate between wire colors
- Machined aircraft aluminum construction; unbreakable polycarbonate lens withstands most common automotive chemicals
- IPX4-rated; water-resistant; 2m impact resistance tested
- USB rechargeable; lithium-ion battery recharges in 4.5 hours
- Luz de trabajo compacta con LED blancos y con 90 LED CRI con tecnología Color-Rite® de Streamlight, con modos alto, medio y bajo
- Los LED blancos fríos proporciona una luz blanca brillante
- 90 LED CRI que utilizan la tecnología Color-Rite de Streamlight para la coordinación de colores o para distinguir los colores de los cables
- Construcción de aluminio mecanizado para aeronaves; óptica de policarbonato irrompible; óptica de policarbonato irrompible que soporta la mayoría de las sustancias químicas que se utilizan en el sector de la automoción
- Clasificación IPX4 resistente al agua; resistencia a impactos de 2 metros comprobada
- USB recargable; la pila de ion-litio recargable se recarga en 4,5 horas
- Lampe de travail compacte avec DEL 90 CRI blanc froid et Color-Rite Technology® de Streamlight, chacune avec modes haut et bas
- DEL blanc froid fournissant une lumière blanche brillante
- DEL 90 CRI utilisant la technologie Color-Rite de Streamlight pour faire correspondre la peinture ou différencier les couleurs de câbles
- Construction en aluminium d'avion usiné ; la lentille en polycarbonate incassable résiste aux produits chimiques automobiles les plus courants
- IPX4 - résistant à l'eau ; résistance à l'impact testée à une hauteur de 2 m
- Rechargeable par USB rechargeable ; lithium-on qui se recharge en 4,5 heures
- Kompakte Arbeitsleuchte mit kaltweißen LEDs und 90-CRI-LEDs mit der Color-Rite-Technologie® von Streamlight - jeweils mit den Betriebsarten hell und abgeblendet
- Kaltweiße LEDs liefern helles weißes Licht
- 90-CRI-LEDs mit der Color-Rite-Technologie von Streamlight für Farbgleichungsaufgaben oder um zwischen Kabelfarben zu unterscheiden
- Gehäuse aus gefrästem Flugzeugaluminium; bruchfeste Polycarbonatlinse ist gegen die häufigsten Automotive-Chemikalien beständig
- Spritzwassergeschützt nach IPX4; Bruchfestigkeit aus zwei Metern Fallhöhe getestet
- Über USB wiederaufladbar; Ladedauer der Lithium-Ionen-Batterie: 4,5 Stunden

Description	Item #
FlipMate - Includes USB cord - Black	61500
FlipMate - Includes USB cord - Red	61501
FlipMate - Includes USB cord - Blue	61502

Size and Weight	Battery
Folded: 11.63 cm // Extended: 20.17 cm; 247g	Lithium-ion

SL-B26[®] RECHARGEABLE BATTERY PACK AND EIGHT-UNIT BANK CHARGER

- Charge up to eight batteries with lithium-ion battery bank charger
- Securely holds batteries in place - ideal for mounting on trucks
- Low-profile housing (2.54 cm) requires minimal mounting area
- Charge time = 5.25 hours
- Charge indicators over each battery:
 - Red = charging - Green = charged
- Cargue hasta ocho pilas con el cargador de banco de pilas de ion-litio
- Asegura de manera segura las pilas en su sitio, la solución perfecta para el montaje en camiones
- Carcasa de perfil bajo (2,54 cm) que exige un área de montaje mínima
- Tiempo de carga = 5,25 horas
- Indicadores de carga por encima de cada pila:
 - Rojo = cargando - Verde = carga finalizada
- Chargez jusqu'à huit piles avec le chargeur de piles au lithium-ion
- Maintient solidement les piles en place ; idéal pour le montage sur camions
- Le boîtier à profil bas (2,54 cm) nécessite une surface de montage minimale
- Durée de charge = 5,25 heures
- Témoin de charge pour chaque pile:
 - Rouge = en cours de charge - Vert = chargée
- Lithium-Ionen-Batterieladepack lädt bis zu acht Batterien
- Sicheres Halten der Batterien - ideal für die Montage in LKW
- Flaches Gehäuse (2,54 cm) verbraucht minimalen Platz für die Montage
- Ladedauer = 5,25 Stunden
- Ladezustandsanzeige über jeder Batterie:
 - Rot = Ladevorgang läuft - Grün = geladen



NFPA
Meets requirements of
NFPA 1900-11.1.11.2 (2024);
mounted in upright position

Description	Item #
8-Unit SL-B26 Bank Charger - 120V AC	20221
8-Unit SL-B26 Bank Charger - 230V AC	20222
8-Unit SL-B26 Bank Charger - 12V DC	20220
8-Unit SL-B26 Bank Charger - Includes (8) SL-B26 batteries - 120V AC	20224
8-Unit SL-B26 Bank Charger - Includes (8) SL-B26 batteries - 230V/240V AC	20225
8-Unit SL-B26 Bank Charger - Includes (8) SL-B26 batteries - 12V DC	20223
120V AC Cord	44909
12V DC Cord	44923

Size and Weight

26.54 x 12.06 x 2.54 cm
216g with batteries // 592g without batteries

Description	Item #
SL-B26 Li-Ion USB Rechargeable Battery Pack - 1pk	22101
SL-B26 Li-Ion USB Rechargeable Battery Pack - 2pk	22102
SL-B26 Li-Ion USB Rechargeable Battery Pack - 2pk - Box	22104
SL-B26 Li-Ion USB Rechargeable Battery Pack - 8pk	22105
SL-B26 Charge Cradle	22100
SL-B26 Charger Kit - Includes USB Cord and (2) SL-B26 battery packs	22010
SL-B26 Charger Kit - Includes 120V AC and (2) SL-B26 battery packs	22011
106.1 cm USB Cord - for use with the charger kit	22070
55.88 cm USB Cord - for use with the charger kit	22081
106.1 cm USB-C Cord - for use with the SL-B26 battery pack	22091
55.88 cm USB-C Cord - for use with the SL-B26 battery pack	22084

Size and Weight	Battery
7 cm; 48g - Battery	2600mAh SL-B26 protected
11.4 cm; 68g - Cradle	Li-Ion USB rechargeable battery pack

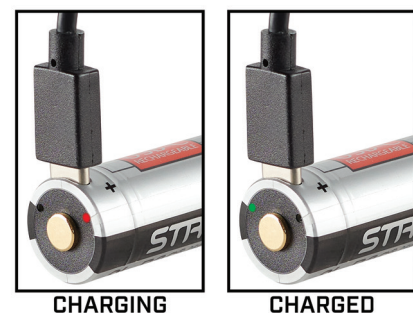

Features integrated USB port. Charge status LEDs:
Red = charging Green = charged



Charger temperature safety circuit prevents damage to batteries while charging

USB HAZ-LO® HEADLAMP



- Intrinsically safe USB rechargeable headlamp
- Three modes: spot/flood combo for increased light output, spot for distance, flood for area illumination
- Multi-function push-button switch
- Lithium-ion battery charges in 4.5 hours
- Features charge indicator
- Tough thermoplastic construction with polycarbonate lenses
- IP67-rated; dust-tight and waterproof to 1m for 30 minutes; 2m impact resistance tested
- Includes USB cord, elastic head strap, rubber hard hat strap and 3M® Dual Lock® reclosable fasteners for strapless mounting to hard hats

- Faro recargable mediante USB seguro intrínsecamente
- Tres modos: Combinación focal/ambiente para una mayor potencia lumínica, focal para distancias y ambiente para la iluminación de áreas
- Interruptor botón pulsador multifunción
- La pila de ión-litio se carga en 4,5 horas
- Cuenta con indicador de carga
- Construcción termoplástica resistente con ópticas de policarbonato
- Conformidad con IP67; protegida contra la penetración de polvo e impermeable hasta una profundidad de 1 metro durante 30 minutos
- Incluye cable USB, cinta elástica para la cabeza, cinta de caucho para casco rígido y cierres 3M® Dual Lock® que se pueden volver a cerrar para montaje sin cinta en cascos rígidos

- Lampe frontale rechargeable USB intrinsèquement sûre
- Trois modes : combinaison faisceau concentré/large pour une plus forte production de lumière ; faisceau concentré pour la distance ; faisceau large pour éclairage spatial
- Interrupteur bouton-poussoir multifonctions
- La pile lithium-ion se charge en 4,5 heures
- Comporte un indicateur de charge
- Matériau thermoplastique solide avec lentilles en polycarbonate
- Qualité IP67 - étanchéité à la poussière ; étanchéité à l'eau à une profondeur de 1 m durant 30 minutes
- Fourni avec un cordon USB, une sangle tête à élastique, sangle casque en caoutchouc et dispositifs de fixation refermables 3M® Dual Lock® pour l'installation sans bande sur casque

- Eigensichere, über USB wiederaufladbare Stirnlampe
- Drei Beleuchtungsmodi: Spot-/Flutlicht kombiniert für helleres Licht, Spotlicht zur Fernbeleuchtung, Flutlicht zur Ausleuchtung im Nahbereich
- Multifunktions-Druckschalter
- Ladedauer der Lithium-Ionen-Batterie: 4,5 Stunden
- Mit Ladezustandsanzeige
- Robuste Thermoplast-Konstruktion mit Polycarbonat-Linsen
- Schutzart IP67; staubdicht und 30 Minuten lang bis 1 Meter Tiefe wasserdicht
- Lieferumfang beinhaltet USB-Kabel, elastisches Stirnband, Schutzhelm-Befestigungsband aus Gummi und wiederverschließbare, gurtlose Schutzhelmbefestigung aus 3M® Dual Lock®

	SPOT	FLOOD	COMBO
LUMENS	190	120	250
CANDELA	2,000	90	--
DISTANCE	89m	19m	--
RUN TIME	7.5 hrs	13 hrs	7 hrs



Class I, II, III, Div. 1,
Grps A, B, C, D, E, F, G
Class I, Zone 0, Group IIC
T-Code: T4 Exia



Two hardhat mounting options:
Dos opciones de montaje en casco rígido:

Deux options de montage sur casque:
Zwei Schutzhelm-Befestigungsoptionen:



Rubber strap
Cinta de caucho
Sangle en caoutchouc
Gummiband



3M® Dual Lock® for strapless mounting
3M® Dual Lock® para montaje sin cinta
3M® Dual Lock® pour une installation sans sangle
3M® Dual Lock® zur Befestigung ohne Gurt



Low-profile design
Diseño de perfil bajo
Conception profil bas
Flaches Design

Description	Item #
USB HAZ-LO Headlamp - Includes 120V AC cord, elastic headstrap, rubber hard hat strap and 3M® Dual Lock® - Box - Yellow	61460
USB HAZ-LO Headlamp - Includes 230V AC cord, elastic headstrap, rubber hard hat strap and 3M® Dual Lock® - Box - Yellow	61462
USB HAZ-LO Headlamp - Includes 120V AC charge cradle, elastic headstrap, rubber hard hat strap and 3M® Dual Lock® - Box - Yellow	61463
USB HAZ-LO Headlamp - Includes 230V AC charge cradle, elastic headstrap, rubber hard hat strap and 3M® Dual Lock® - Box - Yellow	61464

Size and Weight	Battery
8.26 cm; 116.2g	Lithium-ion



ENDURO® PRO



Spot	HIGH	MEDIUM	LOW
LUMENS	200	75	25
CANDELA	2,250	825	300
DISTANCE	95m	57m	35m
RUN TIME	6 hrs	14 hrs	38 hrs



- Spot and flood beams, each with high, medium and low modes
- Red LED preserves night vision
- Multi-function push-button with mode memory
- Tough polycarbonate thermoplastic construction; unbreakable polycarbonate lenses
- 45° tilting head
- IPX4 water-resistant; 2m impact resistance tested
- Industrial model includes (3) AAA alkaline batteries, elastic headstrap, rubber hard hat strap and 3M® Dual Lock® reclosable fasteners

Flood	HIGH	MEDIUM	LOW
LUMENS	135	45	15
CANDELA	210	80	20
DISTANCE	29m	18m	9m
RUN TIME	6 hrs	14 hrs	38 hrs

- Haz de luz focal y haz de luz ambiente, cada uno de ellos con modos alto, medio y bajo
- El LED rojo mantiene la visión nocturna
- Botón pulsador multifunción con memoria de modos
- Construcción termoplástica de policarbonato resistente; ópticas de policarbonato irrompibles
- Cabezal basculante de 45°
- IPX4 resistente al agua
- El modelo industrial incluye 3 pilas alcalinas "AAA", cinta elástica para la cabeza, cinta de caucho para casco rígido y cierres 3M® Dual Lock® que se pueden volver a cerrar

Two hardhat mounting options:

Deux options de montage sur casque:

Dos opciones de montaje en casco rígido:

Zwei Schutzhelm-Befestigungsoptionen:



Rubber strap
Cinta de caucho
Sangle en caoutchouc
Gummiband



3M® Dual Lock® for strapless mounting
3M® Dual Lock® para montaje sin cinta
3M® Dual Lock® pour une installation sans sangle
3M® Dual Lock® zur Befestigung ohne Gurt

- Faisceaux étroit et large, chacun avec modes élevé, intermédiaire et atténué
- DEL rouge pour vision nocturne
- Bouton-poussoir multifonctions avec mode mémoire
- Matériau thermoplastique en polycarbonate solide avec lentilles incassables en polycarbonate
- Tête inclinable à 45°
- IPX4 ; résistante à l'eau
- Modèle industriel fourni avec 3 piles alcalines « AAA » ; sangle têtère élastique, sangle casque en caoutchouc et dispositifs de fixation refermables 3M® Dual Lock® pour l'installation sans bande sur casque

Description	Item #
Enduro Pro - Includes (3) AAA alkaline batteries and elastic head strap - Clam - Yellow	61420
Enduro Pro - Includes (3) AAA alkaline batteries and elastic head strap - Box - Yellow	61421
Enduro Pro - Includes (3) AAA alkaline batteries, rubber hard hat strap, elastic head strap, 3M® Dual Lock® - Yellow	61422
Size and Weight	Battery
5.56 cm; 96.38g	(3) AAA alkaline batteries

- Spot- und Flutlicht, jeweils mit den Betriebsarten hell, mittelhell und abgeblendet
- Rote LED schützt das Nachtsehvermögen
- Multifunktions-Druckschalter mit Modus-Speicher
- Robuste Thermoplast-Konstruktion aus Polycarbonat; unzerstörbare Polycarbonatlinsen
- Um 45° schwenkbarer Kopf
- Spritzwassergeschützt nach IPX4
- Lieferumfang des Industriemodells beinhaltet 3 Alkalinebatterien der Größe AAA, ein elastisches Stirnband, ein Schutzhelm-Befestigungsband aus Gummi und eine wiederverschließbare Schutzhelmbefestigung aus 3M® Dual Lock®

3M® and Dual Lock® are registered Trademarks of the 3M Company
3M y Dual Lock son marcas registradas de la empresa 3M
3M et Dual Lock sont des marques déposées de la société 3M
3M und Dual Lock sind eingetragene Warenzeichen der 3M Company

STYLUS PRO® HAZ-LO®



- Push-button tail switch with momentary or constant on operation
- Non-conductive, impact-and chemical-resistant polymer construction
- IPX7 waterproof to 1 meter for 30 minutes
- Removable metal pocket clip
- Interruptor trasero con pulsador y encendido momentáneo o constante
- Construcción de polímero no conductor, resistente a impactos y productos químicos
- IPX7 resistente al agua hasta 1 metro durante 30 minutos
- Clip metálico extraíble para bolsillo
- Interrupteur arrière à bouton-poussoir avec fonctionnement momentané ou continu
- Construction en polymère non conducteur, résistant aux chocs et aux produits chimiques
- Étanchéité IPX7 jusqu'à 1 mètre pendant 30 minutes
- Clip de poche métallique amovible
- Druckknopfschalter am Ende mit Moment- oder Dauerlichtfunktion
- Nichtleitende, stoß- und chemikalienbeständige Polymerkonstruktion
- Wasserdicht nach IPX7 (bis 1 Meter Tiefe für 30 Minuten)
- Abnehmbarer Metall-Taschenclip

LUMENS	105
CANDELA	380
DISTANCE	39m
RUN TIME	2.25 hrs



Class I, II, III, Div. 1,
Grps A, B, C, D, E, F, G
T-Code: T3/T4



Description	Item #
Stylus Pro HAZ-LO - Includes (2) AAA batteries - Yellow	66300
Size and Weight	Battery
15 cm; 53.9g	(2) AAA alkaline batteries

ENDURO® PRO USB



Spot	HIGH	MEDIUM	LOW
LUMENS	200	90	25
CANDELA	2,080	890	250
DISTANCE	91m	60m	32m
RUN TIME	6.25 hrs	19 hrs	48 hrs



Flood	HIGH	MEDIUM	LOW
LUMENS	145	50	15
CANDELA	220	80	30
DISTANCE	30m	18m	11m
RUN TIME	7 hrs	21 hrs	48 hrs

Two hardhat mounting options:
Dos opciones de montaje en casco rígido:

Deux options de montage sur casque:
Zwei Schutzhelm-Befestigungsoptionen:



Rubber strap
Cinta de caucho
Sangle en caoutchouc
Gummiband



3M® Dual Lock® for strapless mounting
3M® Dual Lock® para montaje sin cinta
3M® Dual Lock® pour une installation sans sangle
3M® Dual Lock® zur Befestigung ohne Gurt

Description	Item #
Enduro Pro USB - Includes USB cord, elastic headstrap - Yellow	61435
Enduro Pro USB - Includes USB cord, elastic headstrap, rubber hard hat strap and 3M® Dual Lock® - Yellow	61436

Size and Weight	Battery
5.56 cm; 102g	Lithium polymer

- Spot and flood beams, each with high, medium and low modes
- Multi-function push-button switch with charge status indicator
- USB rechargeable lithium polymer battery charges in 4 hours
- Tough polycarbonate thermoplastic construction; unbreakable polycarbonate lenses
- 45° tilting head
- IPX4 water-resistant
- Includes USB cord and elastic headstrap
- Industrial model includes USB cord, elastic headstrap, rubber hard hat strap and 3M® Dual Lock® reclosable fasteners
- Haz de luz focal y haz de luz ambiente, cada uno de ellos con modos alto, medio y bajo
- Interruptor pulsador multifunción con indicador de estado de carga
- La pila de polímero de litio recargable mediante USB se carga en 4 horas
- Construcción termoplástica de policarbonato resistente; ópticas de policarbonato irrompibles
- Cabezal basculante de 45°
- IPX4 resistente al agua
- Incluye cable USB Y cinta elástica para la cabeza
- El modelo industrial incluye cable USB, cinta elástica para la cabeza, cinta de caucho para casco rígido y cierres 3M® Dual Lock® que se pueden volver a cerrar

- Faisceaux étroit et large, chacun avec modes élevé, intermédiaire et atténué
- Interrupteur bouton-poussoir multifonctions avec indicateur de charge
- La pile USB rechargeable lithium polymère se charge en 4 heures
- Matériau thermoplastique en polycarbonate solide avec lentilles incassables en polycarbonate
- Tête inclinable à 45°
- IPX4 ; résistante à l'eau
- Inclut un cordon USB et une sangle têtère élastique
- Spot- und Flutlicht, jeweils mit den Betriebsarten hell, mittelhell und abgeblendet
- Multifunktions-Druckschalter mit Ladezustandsanzeige
- Ladedauer der über USB wiederaufladbaren Lithium-Polymer-Batterie: 4 Stunden
- Robuste Thermoplast-Konstruktion aus Polycarbonat; unzerstörbare Polycarbonatlinsen
- Um 45° schwenkbarer Kopf
- Spritzwassergeschützt nach IPX4
- USB-Zuleitungskabel und elastisches Stirmband im Lieferumfang enthalten
- Lieferumfang des Industriemodells beinhaltet ein USD-Kabel, ein elastisches Stirmband, ein Schutzhelm-Befestigungsband aus Gummi und eine wiederverschließbare Schutzhelmbefestigung aus 3M® Dual Lock®

- Universal helmet light designed to mount directly to a wide variety of head gear including hard hats, helmets and baseball hats
 - Rechargeable or alkaline options
 - Charge and/or replace the batteries without removing from the mount
 - Use the "quick release" tab to detach the light for hand-held use while the strap system remains securely in place
 - Universal strap leaves slots open/available to integrate with other accessories
 - Two ultra bright LEDs with spot, flood or combo modes
 - Integrated tail switch with blue LED for easy control and enhanced visibility
 - Push-button switch with mode memory recalls your last setting
 - IPX7 waterproof to 1 meter for 30 minutes
-
- Linterna para casco universal diseñada para instalarse directamente a una amplia variedad de cascos, incluyendo cascos rígidos, cascos y gorras de béisbol
 - Recargable u opciones alcalinas
 - Cargue y/o sustituya las pilas sin extraerla del soporte
 - Utilice la pestaña de liberación rápida para separar la linterna para uso manual mientras la cinta permanece segura en su sitio
 - La cinta universal deja ranuras abiertas/disponibles para la integración de otros accesorios
 - Dos LED ultrabrillantes para los modos focal, ambiente o combinados
 - Interruptor de la base integrado con LED azul para control sencillo y visibilidad mejorada
 - El interruptor con botón pulsador con memoria de modo recuerda los últimos ajustes
 - IPX7 impermeable hasta 1 metro durante 30 minutos

- Lampe pour casque universelle conçue pour un montage direct sur toute une gamme de casques, y compris les casques de chantier, les casques de sécurité et les casquettes de baseball
 - Rechargeable ou options alcalines
 - Recharger et/ou remplacer les piles sans les retirer de leur monture
 - Utiliser la languette de « dégageement rapide » pour détacher la lampe et permettre à l'utilisateur de tenir la lampe à la main sans avoir à détacher la sangle de sécurité
 - La sangle universelle laisse des emplacements libres pour permettre l'intégration d'autres accessoires
 - Deux LED ultra lumineuses avec modes faisceau concentré, large ou combiné
 - Interrupteur arrière intégré avec LED bleue pour un contrôle aisé et une meilleure visibilité
 - Interrupteur à bouton-poussoir avec mode mémoire qui retient vos derniers réglages
 - IPX7 étanche à 1 mètre durant 30 minutes
-
- Universal-Helmlampe zur Befestigung direkt an einem breiten Spektrum von Kopfbedeckungen einschließlich Schutzhelmen, Sturzhelmen und Baseballkappen
 - Wiederaufladbare und Alkaline-Optionen
 - Die Batterien können geladen und/oder gewechselt werden, ohne die Lampe aus der Halterung nehmen zu müssen
 - Mit der Schnellfreigabetaste kann die Lampe gelöst werden, um sie als Hand-Taschenlampe zu verwenden, während das Befestigungssystem sicher an Ort und Stelle verbleibt
 - Der Universal-Befestigungsgurt bietet genug Platz für weiteres Zubehör
 - Zwei ultrahelle LEDs mit Punktstrahler-, Flutlicht- oder Kombi-Modus
 - Integrierter Heckschalter mit blauer LED für einfache Bedienung und bessere Sichtbarkeit
 - Druckschalter mit Betriebsartengedächtnis erinnert sich an Ihre letzte Einstellung
 - 30 Minuten lang bis 1 Meter Tiefe wasserdicht nach IPX7



ALKALINE MODEL



USB MODEL



	SPOT		FLOOD		COMBO	
AAA	HIGH	LOW	HIGH	LOW	HIGH	LOW
LUMENS	250	60	235	60	300	110
CANDELA	2,500	715	215	55	1,900	660
DISTANCE	100m	53m	29m	15m	87m	51m
RUN TIME	6.75 hrs	12 hrs	6.5 hrs	16 hrs	5 hrs	6.75 hrs

	SPOT		FLOOD		COMBO	
USB	HIGH	LOW	HIGH	LOW	HIGH	LOW
LUMENS	350	100	325	85	400	160
CANDELA	4,250	1,200	300	75	2,400	960
DISTANCE	130m	69m	35m	17m	98m	62m
RUN TIME	6.25 hrs	12 hrs	7 hrs	12 hrs	5 hrs	7 hrs

Description	Yellow	Black
SL-SideSaddle - Includes hard hat mount kit (baseplate, slot strap and universal Y-strap) and (3) AAA alkaline batteries	61630	61620
SL-SideSaddle Hat Light - Includes (3) AAA alkaline batteries and hat mount	61636	61626

Size and Weight	Battery
7.6 cm; 95g	(3) AAA alkaline batteries

Description	Yellow	Black
SL-SideSaddle USB - Includes hard hat mount kit (baseplate, slot strap and universal Y-strap), USB-C cord and (1) lithium polymer battery	61631	61621
SL-SideSaddle USB Hat Light - Includes (1) lithium polymer battery, USB-C cord and hat mount	61637	61627

Size and Weight	Battery
7.6 cm; 88g	(1) Lithium polymer battery



STREAMLIGHT
BRILLIANT THINKING®

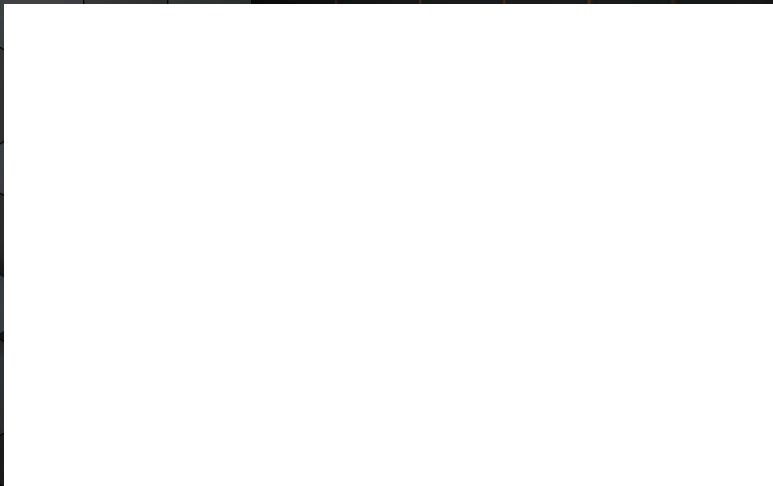

Streamlight, Inc.
30 Eagleville Road
Eagleville, PA U.S.A. 19403-3996

streamlight.com // streamlightgear.com

+1 [610] 631-0600
+1 [610] 631-0712 Fax